



まちの表玄関が  
生まれかわりました！

4月1日、舟形町観光物産センター  
と医療サービスセンターがオープ  
ンしました。

広報 ————— Funagata



# ふながた

平成5年

**4**

月号

No.408

## — 今月のおもな内容 —

平成5年度町長施政方針……………	2
〃    一般会計特別会計予算……………	4
町職員・教職員人事異動……………	9
平成5年度町内会各種役員名簿……………	11
〃    地籍調査予定区域……………	12
戸籍取り扱い業務変更のお知らせ……………	13

# いま芽生えはじめた 新しい時へのいざない

## 平成5年度施政方針



### 舟形町長 鈴木勝治

#### はじめに

平成5年度予算編成にあたり、第四次舟形町基本構想「ハビネスシップふながた」、活力、うるおい、生きがいの三つの柱を基本に、より確実に具現化するため、継続事業を重点に、新規事業についても最大限導入に努めたところであります。

#### 町民待望の医療サービスセンターオープン

毎日の生活が健康で明るく、楽しく、たくましく生涯を送りたい、このことは全町民の願いであると思います。町民の医療不安解消のため、昨年来、建設を進めて参りました医療サービスセンターが四月一日にオープンしました。町医療の柱として、最新の医療

設備を駆使して町民の健康増進に大きく寄与するものと存じ、町民のみならず共に喜んでおります。

#### 特別養護老人ホーム建設補助事業

高齢化社会が確実に進んでおります。我が町は高齢化率が全国平均より、はるかに高く、二十一世紀には二十四%と四人に一人が六十五才以上の老人と推定されております。

高齢化社会に対応した福祉施設の整備、障害者にも生きがいを実感出来る福祉事業の充実こそ緊急の課題として取り組んで参ります。

この施設は、沖の原地区内、約一万五千㎡の敷地に鉄筋平屋建て建設される予定です。定員が五十名で、ショートステイとデイサービスも受けられるようになります。

#### 上長沢地区農業集落排水事業

農業用水の水質保全、あるいは生活環境の向上を図ることに、きれいな水づくり、きれいな川づくりが重要です。現在、長者原では事業が完成し、すでに利用が始まっています。また、富田においても工事が進められており、まもなく完成する予定です。野・幅・長尾の上長沢地区でも、平成5年度新規採択を受けて実施してまいります。

#### 中山間地域活性化事業

紫山地区に進めている、活性化センター（県事業で完成）を始め、広大な国有地の払い下げを受け、国・県の補助事業、町単独事業、温泉関連事業として、浴場部分の建設が八月オープンを目ざし順調に進められております。この活性化センターと温泉を中心に今後、グラウンドやテニスコート、キャンプ場などが整備されます。町民のふれあい、レクリエー

#### 農村総合整備モデル事業

農村環境整備は、農業生産基盤、快適な農村生活や、すこやかな子供を育てるため、遊び場の設置を始め、集落道、用水路等の整備を実施いたします。

#### ラブリバー事業

河川公園整備構想は「風も光も緑も水も全てが輝く、若鮎の里ふながた」をメインテーマとして自然と調和を図りながら、快適な水辺空間の形成と創造を行い、町の憩いの広場として整備する構想であり、四つのゾーンに公園整備を行う計画であります。

#### ふれあいと学習のゾーン

自然学習の場として、豊かな心を養い、強い子、清い子、優しい子、として育ち学んでいく広場を整備します。

#### レクリエーションとスポーツのゾーン

親子や、友達や、グループで楽しいゲーム、スポーツなどが出来る

ふれあいと交流を高め、イベント等も行える広場として整備します。

芝生広場や桜づつみを設け、芋煮会や花見や水遊び、散策と休憩、親睦と交流の広場として整備します。

各種スポーツ大会の競技会場として活用させるほか、住民が自由にスポーツを楽しむ広場として整備します。

その他、町に関する国県事業も数多く計画されております。

以上申し上げましたが、平成5年は「舟形若あゆ」温泉のオープンの年であり、昨年発掘されました国内最大級の土偶は、先人の暮らしを探究する上からも貴重な文化史跡であり、誇りと考え、心の豊かさを養う上からも大事なことと思っております。今後共、町民との融和を計り、希望の町づくりに当たりたいと思っております。



▶三月末に完成した県営の活性化センター浴場も現在工事が進行中。



### 町税の内訳

人口 7,746人  
世帯 1,852戸  
(平成5年3月末現在)

区分 種目	予算額	前年度予算	予算に対する負担額	
			1人当たり	1世帯当たり
町民税	143,692千円	137,404千円	18,550円	77,587円
固定資産税	191,328	186,106	24,700	103,309
軽自動車税	9,713	9,369	1,254	5,245
たばこ税	23,915	23,532	3,087	12,913
その他	547	525	71	295
合計	369,195	356,936	47,662	199,349

## 一般会計予算

# 33億8,800万円で スタート

# まちの平成五年度予算

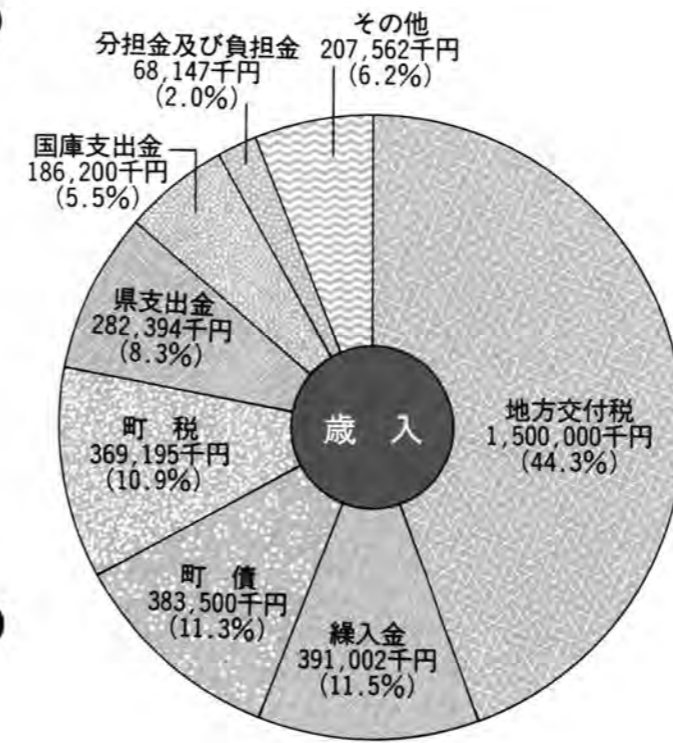
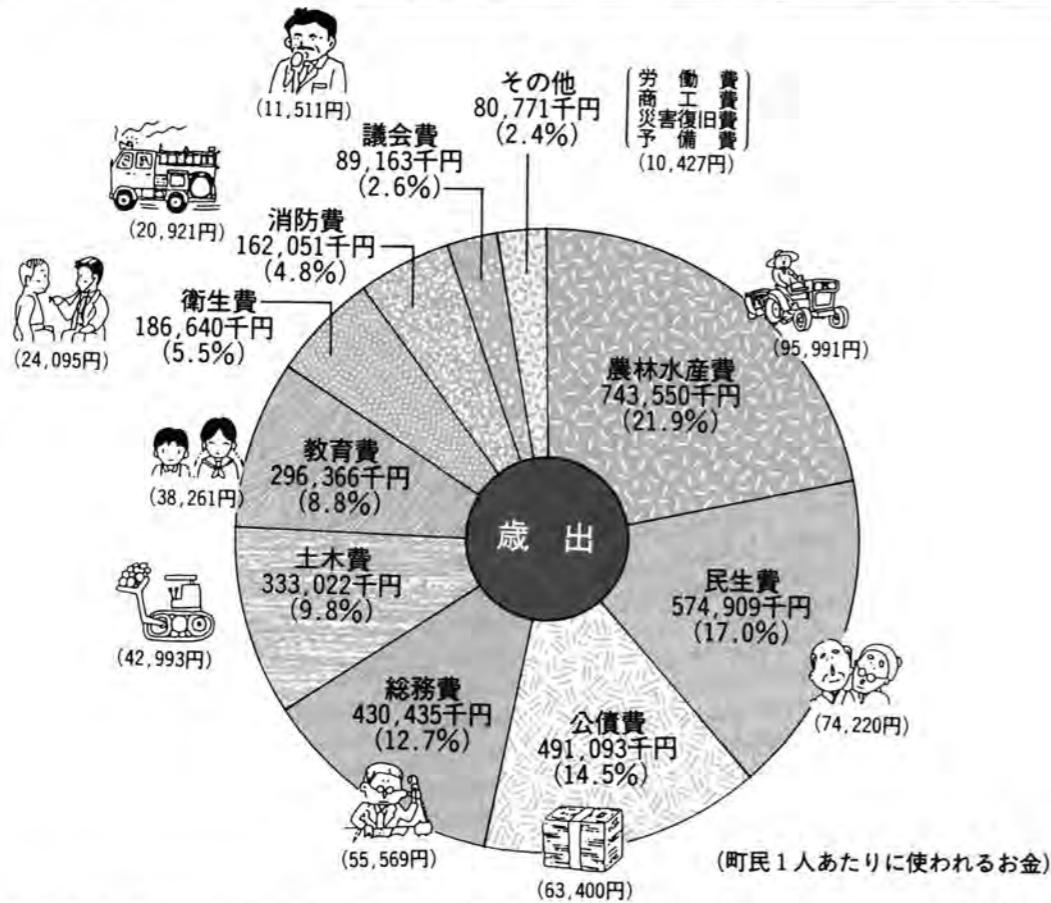

今年度の町の一般・特別会計歳入歳出予算が、三月の定例町議会で可決されました。  
一般会計予算は、三十三億八千八百万円で、前年度に比べ四・一%の増加となっております。特別養護老人ホームの建設が新しく計上され、若あゆ温泉にともなう事業などが伸びています。  
歳入の性質別では、義務的経費が全体の四七・三%、投資的経費が二九・八%、一般行政費が一九・三%、その他の経費が三・六%となっております。

### 平成5年度の主な事業

(☆新規 ○継続)

事業名	金額 (千円)
☆特別養護老人ホーム建設補助金事業	160,000
○地域福祉対策事業	8,033
○ハビネス養育金支給事業	7,700
☆リサイクルモデル事業	200
○米飯学校給食供給事業	525
○都市と農村の交流事業	5,412
○若あゆ温泉関連事業	68,000
○きれいな水づくり推進事業	409
○河川公園整備事業	40,900

○中学生農業体験研修事業	559
○利雪農業振興事業	1,729
○農村総合整備モデル事業	121,200
○公共道路新設改良事業	133,500
○農業構造改善事業	67,580
○長者原地区団体営農道整備事業	24,240
○長沢山林道整備事業	13,213
○高齢地域農村活性化モデル事業	47,550
○農集排線出金事業	39,914
○中山間活性化総合整備負担金事業	39,750
○町道新設改良事業	55,360
○河川公園整備事業	40,900



まちのわだい



### お待ちかね 観光物産センター 医療サービスセンター がオープン

かねてより待ち望んでいた舟形町観光物産センターと医療サービスセンターが四月一日にオープンしました。当日は晴天にも恵まれ、関係者が多数列席のもと、テープカットが行われオープンを祝いました。

観光物産センターには、町内企業の紹介をかねた製品の展示コーナーや、長沢和紙や、酒小売組合でだしたばかりの土偶の冷酒なども展示されています。これから、町の表玄関の顔として、みなさんに利用していただけるでしょう。

また、医療サービスセンターには、舟形診療所が開院し、明るい雰囲気の中でスタッフが地域住民の初期診療にあたります。

### むらづくり、明るい希望に子どもたちの声

#### 町営バスが福寿野へ 地区あげての熱烈歓迎

広報ふながた3月号でもお知らせしましたが、町営バスの路線が4月1日から福寿野へも乗り入れることになりました。

当日は、路線開通を祝ってテープカットが行われました。たくさんの地元の人たちが新しい停留所の前に駆け付け、満面の笑顔でバスを出迎えました。



先月号では、県のむらづくり事業の図画・作文コンクールで地区表彰を受けた子どもたちを紹介しました。今月は、県表彰を受けた子どもたちの紹介をします。

子どもたちの目を通して、地域活動がよくなることを期待します。

区分	賞	氏名	学校名	題名
作文	優秀賞	沼沢 智子	舟小5	友達に教えられた私の町の良さ
	佳作	井上 瑞穂	富長小5	米づくりの仕事
	佳作	曾根田公司	富長小6	ぼくらは未来の建築者
図画	優秀賞	豊岡 直美	富長小4	お父さんの仕事
	優秀賞	田中 千恵	富長小5	お父さんと消毒
	佳作	柿崎 裕太	富長小4	トラクター
	佳作	八畷 友美	富長小6	草むしりをする母

#### 国民健康保険事業

5億2,226万円  
(前年度対比4.6%増)

歳入は、国保税が約2億2,800万円で44%。国庫支出金が1億7,600万円で34%を占めます。歳出は、保険給付費が約3億9,300万円で75%を占めています。

#### 7特別会計予算

総額

# 14億4,478万円

#### 簡易水道事業

1億9,834万円  
(前年度対比67.4%増)

歳入は、水道使用料などの事業収入が約1億400万円で全体の52%。また今年度より第2簡易水道施設の拡張工事が、始まることに伴い、国庫補助金が2,630万円となっています。歳出は、事業管理費が約7,500万円で38%、施設費が約9,000万円で45%、公債費が約3,400万円で17%となっています。

#### 老人保健事業

3億7,760万円  
(前年度対比0.3%増)

歳入は、支払基金交付金が約2億6,300万円で70%を占める他、国庫支出金の7,500万円、繰入金金の2,000万円等です。歳出は、医療諸費が3億7,600万円で、ほぼ全予算を占めます。

#### 住宅用地造成事業

6,100万円  
(昨年度対比35.6%増)

歳入は、土地売却収入の事業収入で予算のほとんどを占めます。また、歳出は宅地造成事業費で予算のほとんどを占めます。

#### 町営バス事業

1,111万円  
(昨年度対比43.8%減)

昨年度に比べ、43.8%の大幅減となっています。これは、昨年度バスを購入したことにより、予算増になりましたが、その分今年度は減少したものです。歳入では、バス運行収入が696万円。県補助金が370万円などです。歳出では、運転雇上賃金などの事業管理費が、ほぼ全予算を占めます。

#### 舟形町舟形若あゆ温泉事業

3,124万円

今年度新たに設けられた事業です。歳入は、温泉施設利用にともなう事業収入で約1,200万円と38%を占め、一般会計からの繰入金として、1,500万円と48%を占めます。歳出は、温泉施設の維持管理費で予算のほとんどを占めます。

#### 農業集落排水事業

2億4,323万円  
(前年度対比15.6%減)

歳入は、県補助金が約1億1,860万円で49%をしめ、町債が7,900万円で33%を占めます。歳出では富田と長者原で維持管理費として620万円。上長沢地区で新たに建設工事などで約2億1,600万円となっています。



まちのわだい

### 空カン拾いで まちをキレイに

消費生活連合会

恒例行事となりました空カン拾いが四月十一日に行われました。この日の空カン拾いは町の婦人会と町消費生活連合会が実施したものです。当時は時折雪がちらつく寒い天気でしたが、国道四十七号線の土手沿いにトラック一杯の空カンを拾いました。また、本町婦人会では「最上小国川を愛する会」を組織しており、空カン拾いの他にも花壇を作ったりと河川の美化運動に力を入れています。



### 農道完成を祝って記念植樹

裏の山地区過疎基幹農道整備事業の中のうらおい施設として、舟形保育所前にカラー舗装された歩道が整備されました。3月25日にその完成を記念して桜の木が園児たちの手で植えられました。



歩道には、町のシンボルである鮎とキジバトのタイルが貼りこまれ、とてもきれいになりました。小さな憩いの場として親しまれることでしょう。

### 舟中10周年記念誌発行 「時計台のもとに」

舟形中学校では、統合十周年を記念して記念誌が発行されました。堀内中学校と舟形中学校が統合されたのは昭和五十八年です。平成四年でちょうど十周年を迎えたのを機に、PTA運営委員会が中心となって、記念誌編集委員会が組織されました。「時計台のもとに」と名付けられたこの記念誌では十年間の足跡が語られています。



### 固定資産評価審査委員に 阿部源次郎さん



行政相談員は総務庁よりの委嘱ですが、役所に関する仕事について、みなさんから苦情や要望、意見などを聴いて、その改善をすることを仕事としています。相談は口頭でも電話でもかまいません。無料・秘密です。生活には何かしら役所の仕事に関係しています。小さなことでも相談してみてください。

平成五年四月十四日  
で任期満了となった固定資産評価審査委員に、阿部源次郎(洲崎)氏が、三月の臨時町議会の同意を得て、平成五年四月十五日付けで再度選任されました。任期は平成八年四月十四日までです。



### 町職員 人事異動の おしらせ 四月一日付

#### 課長級

企画課長 沼沢一義(企画課長補佐)  
建設課長 伊藤征一(農林課長補佐)

#### 課長補佐級

企画課長補佐 真見佐内  
(町民生活課長補佐)  
町民生活課長補佐兼消防防災係長兼  
総合交通係長 加藤 孝  
(生涯学習課主査)  
保健福祉課長補佐兼措置係長  
伊藤 孟  
(保健福祉課主査)  
農林課長補佐 伊藤清紀  
(保健福祉課補佐)  
生涯学習課長補佐 伊藤賢一  
(生涯学習課主査)

#### 主査級

総務課主査兼総務係長  
豊岡信尋(財政係長)

#### 係長級

総務課 財政係長 高橋明彦  
(総務課財政係主任)  
税務課 資産税係長 芹沢康彦  
(税務課資産税係主任)  
町民生活課 国保医療係長 森 照光  
(資産税係長)  
保健福祉課 衛生係長 大場新一  
(総合交通係長)  
保健福祉課 福祉係長 松田清司  
(総務係長)  
農林課 開発第一係長 渡辺晴美  
(開発係長)  
農林課 開発第二係長 中山 進  
(農林課主任)  
堀内出張所 長代理 小野 彰  
(堀内出張所主任)  
生涯学習課 社会教育係長 沼沢繁夫  
(農林課主任)

#### 主任級

総務課 管財係主任 渡辺りき子  
(企画課企画調整係主任)  
企画課 企画調整係主任 沼沢 正  
(町民生活課主任)  
税務課 資産税係主任 大場正江  
(税務課課税収納係主任)  
町民生活課 住民係主任 伊藤誠宏  
(企画課企画調整係主任)

#### 保母

舟形保育所 主任保母 沼沢純子  
(長沢保育所主任保母)  
長沢保育所 保母 高橋加奈子  
(町民生活課住民係主事)

#### 主事級

総務課 総務係主事(最上広域計算センター 出向) 相馬広志  
(農林課開発係主事)  
企画課 商工観光係主事 八嶽俊勝  
(保健福祉課福祉係主事)

町民生活課 総合交通係主任 高橋 勤  
(農林課農林建設係主任)  
保健福祉課 福祉係主任 矢作めぐみ  
(収入役室 出納係主任)  
農林課 農政係主任 沼沢弘明  
(企画課 商工観光係主任)  
建設課 水道係主任 小国英子  
(舟形保育所主任保母)  
生涯学習課 社会体育係主任 八嶽照光  
(生涯学習課社会体育係主事)

#### 新採職員

総務課 財政係主事補 斉藤伸也  
税務課 課税収納係主事補 富樫 貢  
町民生活課 住民係主事補 野尻由美子  
農林課 開発第一係主事補 鍛冶紀邦  
農林課 開発第二係主事補 野尻 誠  
収入役室 出納係主事補 溝口久美

◇平成四年度退職者  
野尻石夫(建設課長)  
矢作幸夫(企画課長)  
木島富司男(税務課主査)  
鈴木 礼(学事課主事)  
齊藤スズエ(長沢保育所調理師)  
千葉民子(生涯学習課用務員)

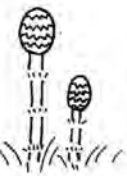

#### 調理師

舟形保育所 沼沢正子(舟形中学校)

# 平成5年度町内会各種役員名簿

町内名	町内会長	納税組合長	国民年金組合長	衛生組合長	農事実行組合長	公民館長
野幅	石川昭光	三浦宏之	矢野正	大場譲	伊藤一男	井上静雄
尾山	伊藤郁夫	伊藤太一	阿部喜一	高橋紘一	阿部健一	伊藤郁夫
長沢	八八八	八八八	伊藤幸雄	伊藤繁雄	伊藤昭兵	伊藤安雄
長沢	渡内	野尻	大場好茂	叶内幸吉	叶内信雄	叶内富夫
長沢	三原	高橋	斉藤邦美	伊藤高志	鈴木悦	大場直義
長沢	壇平	高	野	伊	伊	富美夫
一の	鈴木文吉	沼沢理助	沼沢勝太郎	沼沢正通	沼沢薫	沼沢智
舟形	沼沢潔	沼沢昌吉	阿部米夫	沼沢宏一	佐藤寛一	—
舟形	沼沢新	星川萬五郎	伊藤茂二	伊藤賢一	沼沢保	—
舟形	高橋勝利	我妻照久	河合輝夫	伊藤哲夫	佐藤政志	高橋敏雄
紫の	高橋常勇	八奥山川美夫	八奥山川美夫	八奥山川美夫	八奥山川美夫	高橋敏雄
沖鼠	佐藤美竹	酒井秀夫	坂光夫	坂光夫	坂光夫	沼沢秀夫
木友	小玉重次郎	五十嵐清一郎	畠山拓也	小庄司寿之	—	佐藤光晴
小長	鈴木誠	鈴木誠	鈴木誠	鈴木誠	—	—
福寿	鈴木長孝	鈴木長孝	鈴木長孝	鈴木長孝	—	—
富田	鈴木誠芳	鈴木誠芳	鈴木誠芳	鈴木誠芳	—	—
太馬	鈴木誠芳	鈴木誠芳	鈴木誠芳	鈴木誠芳	—	—
馬瀬	鈴木誠芳	鈴木誠芳	鈴木誠芳	鈴木誠芳	—	—
堀内	成沢清久	富大阿	加安矢	加安矢	長沢正弘	加藤勝利
栗屋	富三男	富三男	富三男	富三男	富三男	富三男
洲崎	富三男	富三男	富三男	富三男	富三男	富三男
横山	笹原繁三	笹原繁三	笹原繁三	笹原繁三	笹原繁三	笹原繁三
真木	笹原繁三	笹原繁三	笹原繁三	笹原繁三	笹原繁三	笹原繁三
新西	笹原繁三	笹原繁三	笹原繁三	笹原繁三	笹原繁三	笹原繁三
松橋	笹原繁三	笹原繁三	笹原繁三	笹原繁三	笹原繁三	笹原繁三
長沢線路班		伊藤仁兵衛				

# 平成5年度教職員人事異動

さあ、新学期のスタートです。町内の小中学校でも新しい先生方を迎えてがんばります。異動された先生方を紹介します。

## ◆ 転入 ◆

- △舟形小学校
  - 教頭 山科 洋子 (日新小)
  - 教諭 相馬 方子 (大石田小)
  - 教諭 笹原 良子 (酒田市立黒森小)
  - 教諭 五十嵐明彦 (大堀小)
  - 教諭 沼沢 正則 (長沢中)
  - 教諭 伊藤 卓雄 (新採)
  - 主任栄養士 小野 洋治 (真室川小)
- △長沢小学校
  - 教諭 菅 由紀子 (新採)
  - 主事 星川美穂子 (八向中)
- △富長小学校
  - 教諭 伊藤久美子 (尾花沢市立荻袋小)
- △堀内小学校
  - 校長 菊地 将光 (北辰小)

## ◆ 転出 ◆

- △舟形中学校
  - 教諭 浅沼 幸子 (新採)
  - 教諭 大石 英輝 (堀内小)
  - 教諭 阿部みわ子 (新採)
- △長沢中学校
  - 校長 高橋 清明 (八向中)
  - 教諭 大場 節子 (真室川中)
  - 教諭 松井 弘子 (新採)
- △富長小学校
  - 教頭 齋藤 薫 (最上教育事務所社教課長)
  - 教諭 大沼 幸恵 (退職)
  - 教諭 阿部 茂 (退職)
  - 教諭 峯 浩明 (高島町立和田小)
  - 教諭 廣野 潤二 (大蔵小)
- △長沢小学校
  - 教諭 三船 京子 (退職)
  - 主事 尾関裕美子 (山形市立第四中)
- △富長小学校
  - 教諭 三浦 知英 (尾花沢市立明德小)
  - 主事 青木 京子 (八向中)
  - 助教諭 岸 美樹 (採用期限切)

## ○ 新しいおまわりさんを紹介します ○



山口英俊 巡査部長

この四月から舟形駅前駐在所がかわりました。山口英俊巡査部長は、尾花沢警察署から異動になりました。四月で三十一歳になったばかりです。現在三歳になる女の子とまだ生まれたばかりの男の子、そして奥さんと四人暮らしです。明るく住みよいまちづくりを協力していきたいとお話ししていただきます。よろしくお願ひします。

- △堀内小学校
  - 校長 佐藤 知也 (榑引町立榑引東小)
  - 教諭 大石 英輝 (舟形中)
- △舟形中学校
  - 教諭 武田 明美 (山形市立第六中)
  - 教諭 栗田 深雪 (鮭川中)
  - 主任栄養士 八畝 幸子 (大豊中)
- △長沢中学校
  - 校長 滝口 時男 (真室川中)
  - 教諭 沼沢 正則 (長沢中)

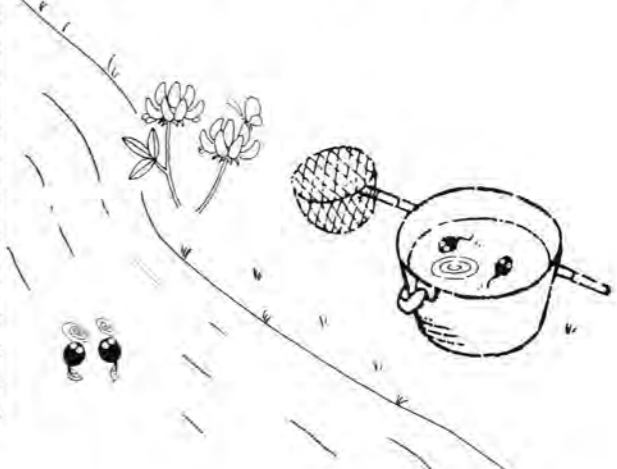



# 平成5年4月1日より、 堀内出張所の窓口事務が改善されます。

## 1. 証明書は本庁・出張所どちらでも交付を受けることができます。

ファクシミリを利用して出張所・本庁でも次の証明書を発行することができますようになります。

- ①戸籍の謄抄本
- ②除籍・原戸籍の謄抄本
- ③戸籍の附票の謄抄本
- ④住民票の謄抄本
- ⑤身分・年令証明書
- ⑥年金の現況届の証明
- ⑦戸籍・住民票の記載事項証明書
- ⑧印鑑証明書

## 2. 届出は本庁・出張所どちらでも受付することができます。

ファクシミリを利用して届出・届書の確認をおこない、出張所・本庁でも受付することができますようになります。



- (1) 戸籍の届出
  - 出生、死亡、婚姻届など
- (2) 住民登録の異動届
  - 住所変更、世帯主変更届など
  - 転入、転出届など



※ただし、印鑑登録(新規登録・紛失・改印による再登録など)は出張所(出張所管内の方)でしかできません。

◆ お問い合わせ ◆ 舟形町役場町民生活課 (☎ 32-2111)

# 平成5年度は 次の区域の地籍調査を行います。

大字	小 字	備 考
堀内	内子、北原	大畑の一部、前橋前山を中心とした大石田町との郡境界までの区域です。
	大畑、拓沢	
	ユカエ越、分米	
	分前、ヨナゴ沢	
	大畑沢ミ、日影沢	
	大畑清水沢、前橋裏山	
	前橋前山、向坂北	
	向坂沢奥	

今年度の地籍調査は下記の区域を実施いたしますので、関係者の皆様ご協力くださるようよろしくお願いいたします。

調査区域は、大畑の一部、松橋前山を中心とする山林一帯で、大石田町との郡境界(二部国有林界含む)までの区域を行います。

調査面積は、三〇四畝の一筆調査を行います。土地所有者の方々は、五月上旬に説明会を開催する予定です。

問い合わせは、税務課地籍調査係まで。  
(☎三二二二二一一 内線二八)

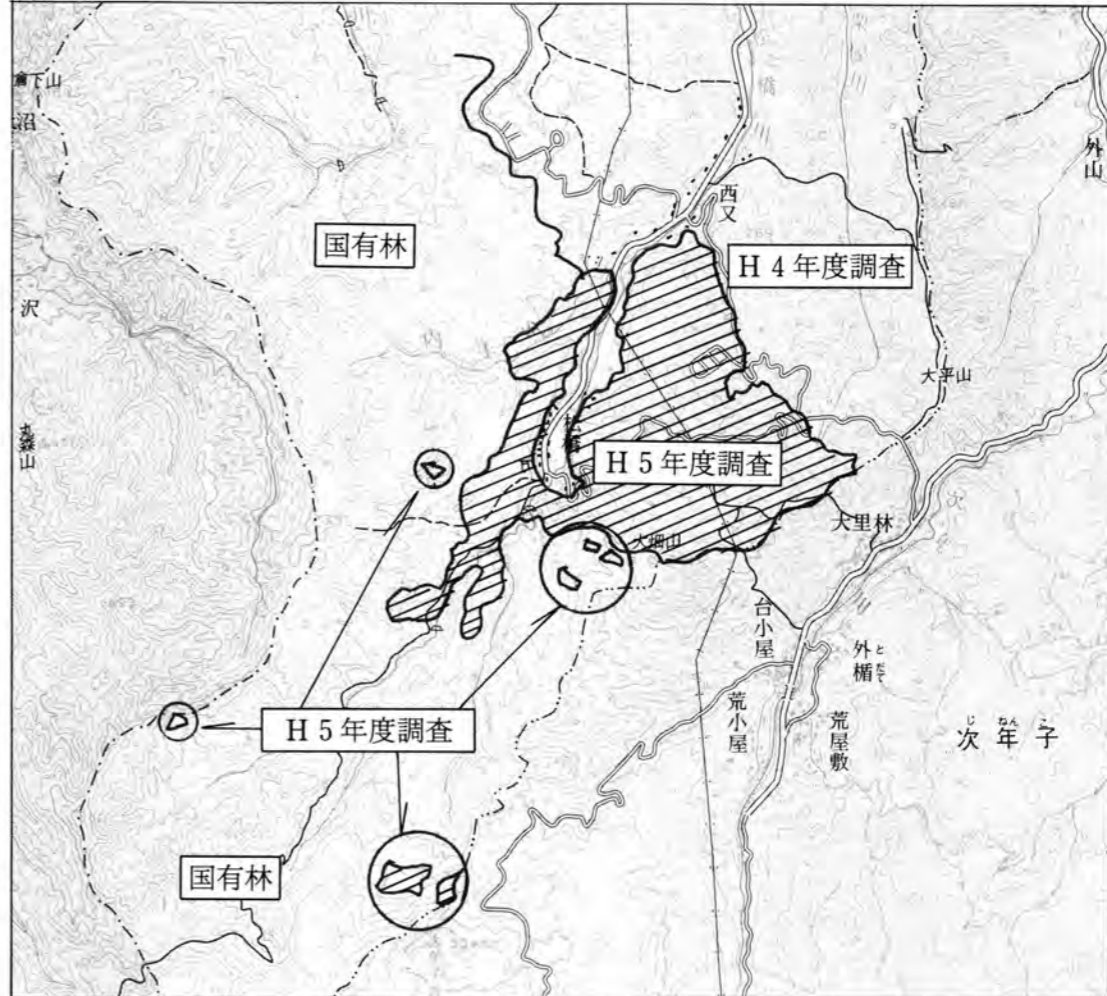



### 短歌

吾が胸に思い深めゆく秋体を  
いつの日か死を安らかに迎えん  
(東京) 相馬 花子  
嫁き来て夫と暮らしたみどとせの  
苦勞ばなしも今になつたし  
(堀内) 加藤 よう子  
暁暗の身を切る寒き本堂に  
心経上ぐれば亡き人の頭つ  
(西堀) 星川 和子  
柏の葉風に吹かれて冬の日も  
梢離れぬさまの愛ほし  
(堀内) 伊藤 ちよし  
春になれば訪れなむと書きくれば  
人の計を聞く風つよき夜  
(舟形二) 沼沢 愛子  
冬去りて春にまた会ふうれしさを  
土手はみどりの草にうずもる  
(舟形二) 佐藤 和子  
新らしき自転車駆りて中学へ  
孫の通う日吾は待ち侘ぶ  
(長者原) 溝口 仁  
それぞれ心の奥の役こなす  
ドラマに今の世相思ひつ  
(朝のドラマ) ひらり  
(舟形三) 梅津 トシ子  
老妻の嫁き来しとき言はれたる  
吾の早喰ひいまは遅喰ひ  
(舟形三) 佐藤 充夫  
目を閉じて痛くし張れる乳房吸はす  
娘はアペリアの唄口づさみふる  
(舟形四) 沼沢 千鶴子

### 俳句

雛祭りの思い出話は亡き母の  
羊かんの味をみんながほめる  
(光生園) 加藤 年子  
節分に豆をまかれて鬼どもは  
此所は駄目よと山に帰るか  
(光生園) 今野 正  
公園は春の光につつまれて  
ほころぶ桜は堀に映れり  
(光生園) 渡部 捷一  
若き日の野らの仕事の昼飯は  
小股にはさんだ「わっぱ」に著立て  
(光生園) 白幡 助次  
創設より勤めし先輩去りゆくを  
涙かくして頭下げけり  
(光生園) 星川 涼子  
ままごとわか草つむ子のひとり言  
(舟形四) 大類 タカ  
ぶらんこに名残雪のせ日の暮るる  
(舟形二) 佐藤 孝子  
小雪舞ふ春の彼岸に計の続く  
(舟形二) 沼沢 愛子  
わらび野に立てるよろこび古稀の春  
(舟形三) 星川 政子  
陽光と梅満開と卒園児  
(崎玉) 石川 玲子  
流れる雪解け水や光る土手  
(光生園) 高橋 英子  
黄に咲きて園庭美しきふきのとう  
(光生園) 真田 八重子  
春隣りうしろの正面雪ダルマ  
(光生園) 菊地 忠男

## 舟形文芸ひろば

# お知らせ

### 金婚夫婦・おしどり金婚夫婦表彰の申し込み

結婚して五十年、金婚を迎えられたご夫婦に表彰状と記念品を贈り表彰します。  
〔表彰を受けられる方〕  
昭和十八年一月一日から十二月三十一日まで結婚されたご夫婦。ただし、それ以前に結婚され昨年表彰を受けなかった夫婦も対象となります。  
〔申込み〕  
該当の方は六月十五日まで戸籍謄本の写し等、昭和十八年に結婚したことがわかる書類等持参の上町保健福祉課まで申込み下さい。

### 高齢者住宅老人居室整備資金貸付について

〔対象者〕  
六十才以上の親族である高齢者と同居する方で高齢者向けに居室等の増改築又は改造を必要とする方。  
〔対象となる経費及び限度額〕  
高齢者の居室等を増改築又は改

### 造するために必要な経費。限度額二百二十六万四千円。

- ①利率 資金運用部資金の貸出利率の範囲内。
- ②償還方法 元利均等による半年賦の償還。
- ③償還期限 十年以内
- ④保証人 連帯保証人二名必要。〔申込・お問合せ〕  
五月十日まで町保健福祉課まで。

### 障害者の方へ無料ではがきを交付します

郵便局では、身体障害者への理解をよびかける「青い鳥はがき」を四月二十日から発行し、一、二級身障者で希望する方に無料でお分けします。  
◆受付期間 四月一日から五月三十一日まで  
◆交付枚数 一人二十枚  
◆申込要領 身障者手帳を持参して郵便局窓口へ申込ください。  
(代理人でも結構です)

### 自動車税納期のお知らせ

五月三十一日(月)は自動車税の納期です。  
三月三十一日までに廃車や名義変更の手続き(陸運支局へ)を完了していない車には税金がかかります。

- ①廃車をする翌月からの税金がかかりません。
- ②自賠責保険も精算となります。また、次の項目に該当する方は税が免除されます。
- ③身体障害者であること(障害は税が免除されません)

※お詫びと訂正  
広報ふながた三月号十五ページの十二行目の「平成四年四月分からは「平成五年四月から」のまちがいでした。訂正してお詫びします。

### 木彫りの美人土偶登場

木彫りの美人土偶と粘土製の美人土偶ができました。これは沢内商店(洲崎)の沢内義明さんの手によるものです。沢内さんは、土偶を町のシンボリックなものにしたいと、焼き物や木彫りなどいろいろと取り組んでいます。焼き物のものは殖産銀行舟形代理店



に飾られており、たくさんの方の目に触れています。この木彫りのものは新しくオープンした観光物産センターに展示されています。沢内さんは、これからぜひ町の特産品にまで仕上げていきたいということですが。

### 1年間の行事がすべてわかる若あゆカレンダー完成

舟形町の一年間の行事が一目でわかる「若あゆカレンダー」がお目見えしました。これは、以前から町の行事の開催について同じ日に重なるとかムダが多いという声があったのに応える形で、町で作成したものです。担当者は、初めての試みなのでいろいろと問題はありますが、いろんな人の意見を参考にして、町の行事の調整とともに改良を加えて使いやすいものにしていきたいということです。



平成5年度生涯学習推進広域事業  
「新緑の甕山トレッキング」  
新緑の野山を楽しんでみませんか。  
◆日時 平成5年4月28日～29日  
◆場所 山形県神室少年自然の家 甕山(981m)  
◆対象 成人(健康で体力に自信のある方)  
◆定員 30名  
◆経費 宿泊の方 2,500円  
日帰り 700円  
◆申し込み 自然の家まで電話で申し込み下さい。  
◆その他 28日午後5時集合、29日午後3時解散。29日だけの参加もできます。  
◆問い合わせ 〒999-53 山形県最上郡真室川町大字川の内字水上山3414番5 山形県神室少年自然の家研修係まで ☎0233-62-2611

無料法律相談

サラ金等金銭消費問題、離婚、相続、戸籍等家庭問題、土地境界、売買等問題、交通事故等民事、刑事事件でお困りの方。秘密厳守します。

日時 五月十二日(水) 午前十時～午後三時

場所 新庄市民文化会館 二階和室

相談員 弁護士、法務局新庄支局、家庭裁判所、地方裁判所の職員など専門員

問合せ 新庄市総務課市民相談室 ☎二二二二二二 (内線二二六)

5月の心配ごと相談

12日・26日

老人いこいの家「清流荘」で 午前10時～午後2時まで

相談日当日おいでいただけない時は 電話相談でも結構です。

清流荘 ☎32-2733

「看護の日」、「看護週間」山形県大会

テーマ 「看護の心をみんなの心に」

日時 平成五年五月十三日 午後一時三十分～四時

場所 山形市中央公民館 六階ホール

内容 ・特別講演 タレントのダニエル・カール氏 ・写真展入賞者表彰他

入場 無料

連絡先 山形市小白川町二―三 一三一山形県看護協会 ☎〇二二二二二 (三六八五)

アーク溶接特別講習会

講習名 アーク溶接特別教育

とき 平成五年六月三日(木)～六月五日(土)

ところ 新庄技能開発センター

受講料 七千円(テキスト代含)

定員 三十名

締切り 五日前

申込先 (社)日本溶接協会山形県支部

☎〇二二二二二 (〇八五七)

町営バスはみなさんの足です

みなんで利用しましょう

図書紹介

中央公民館

心とは何か

志水 正恵

心とは何か?

を尋ねられれば、まず世界中に一人もその正しい解答をできる者は、全く無い……と断言できるほど心は深く広く複雑なものです。

心は人間の「柱」であって「顔」でもあり、心のあり方次第が人生を幸福にするか……または不幸にするか……を決めるものです。

今回紹介した本は、著者志水正恵さんより寄贈された本です。



経済が豊かであつても、心が貧しい人、貧しい環境の中にあつても心が豊かであれば、幸福に感じる人。感じ方、考え方は人様々ですが、心で感じて身で行動する。(これは誰でも同じことです。) 真の心の豊かき、きれいな心の持ち主になるためにも御一読してみてください。

タバコは町内で買いまじょう。 3月のタバコ税は1,763,178円です。



よーい ドン!

堀内小運動会。1年生も  
はじめての運動会でおおハリキリ

広報 ————— Funagata



# ふながた

平成5年

5

月号

No.409

## — 今月のおもな内容 —

さわやか健康ウォーキング.....	2
春の消防演習.....	4
いまなぜ看護か（看護週間）.....	9
（シリーズ）環境問題.....	12
町民河川愛護デー.....	13



新・奥の細道開通記念  
**大平山 猿羽根山 さわやかウォーキング**  
 舟形町 平成5年5月9日



↑新庄



「さわやかウォーキング」



←至 太平山06KM  
 猿羽根地蔵尊35KM



太平山山頂



さっさと眺め!!



記念のテープカットには  
 150名が集まったよ



▲完歩記念のよせ書き



やった!  
 ゴールだ



民俗資料館



▲雑木林の中をゆっくり散策



猿羽根地蔵尊

▶母なる流れ最上川

→至猿羽根峰



新緑の空気を胸いっぱい吸い込み  
 パパママ、ぼくもおじいちゃん、おばあちゃん  
 みんな元気に歩いたよ



新・奥の細道開通記念事業として、「太平山 猿羽根山 さわやかウォーキング」が、五月九日行われました。  
 豊かな自然や史蹟を自分の足で気軽に体験でき、また健康や自然に対して理解を深めてもらうと県の事業で舟形駅西側の太平山から猿羽根山にかけての遊歩道が整備されたものです。  
 この日は雨が危ぶまれましたが、約百五十名の参加者は、約一時間半の道程を景色を眺めながら、途中じゃんけんゲームや記念撮影を楽しみ、さわやかな汗を流しました。

▲見はらしはバツグン

▼ドッコイショ、ちょっと一服



# 春季消防演習



五月四日、平成五年度春季消防演習が小国川河畔のアユパークを会場に行われました。この日は朝から雨こそ降らないものの、どんよりとした曇り空で肌寒いお天気でしたが、朝早くより一糸乱れぬ分列行進を行い指揮を高めてからの演習開始となりました。途中、最上広域消防本部からスノーケル車といわれる高い場所の消火活動を行うはしご車による実技が披露され、普段の訓練の成果を見せられました。

## 消防表彰者

### 消防庁長官表彰

- 永年勤続退団者
  - 叶内武夫 伊藤悦雄 阿部健一
  - 伊藤準悦 佐藤昭一 大場一善
  - 伊藤一好 斉藤好美 伊藤潔
  - 沼沢力 沼沢薫 稲毛巧
  - 加藤登喜義 石山栄一 井上喜雄
  - 海藤吉一 森 勇次 阿部喜代美
  - 庄司七郎 叶内富夫 海藤克美
  - 阿部喜美雄

### 日本消防協会表彰

- 精績章
  - 第六分団長 加藤和利
  - 第三分団長 佐藤正良

### 山形県知事表彰

- 金条章
  - 第五分団 第九部
- 特別功労章
  - 副団長 加藤憲彦
- 功労章
  - 第五分団副分団長 山科忠昭
  - 叶内栄治 阿部文五郎 叶内正一
  - 庄司正宏 富樫義男 富樫孝一
  - 斉藤 護

### 功績章

- 加藤利美 二戸徳善 大場義晴
- 星川俊則 小野和彦 大場良一
- 伊藤清美

### 精練章

- 阿部弘明 渡辺俊勝 伊藤憲男
- 富樫喜美雄 安達洋悦 高橋正夫
- 沼沢勝太郎 沼沢伸彦 曾根田孝徳
- 加藤勝義 伊藤 勲

### ○永年勤続退団者

- 叶内武夫 阿部健一 伊藤準悦
- 佐藤昭一 叶内富夫 大場一善
- 伊藤一好 斉藤好美 沼沢力
- 沼沢 薫 加藤登喜義 石山栄一
- 森 勇次 阿部喜代美

### 山形県消防協会長表彰

- 優良消防団員
  - 渡辺俊勝 叶内正一 矢野 正
  - 伊藤清美 佐藤和則 伊藤 勲

- 芦野 修 佐藤 勉 齊藤正彦
- 成沢信一
- 永年勤続 (二十五年)
  - 加藤和利 齊藤 護 沢内英昭
- 永年勤続 (二十年)
  - 阿部文五郎 大場義晴 庄司正宏
  - 長沢光芳 沼沢勝太郎 庄司光久
  - 庄司 篤 伊藤 勲 三居敏行
  - 富樫定好 沼沢伸彦 沼沢茂孝
  - 庄司正男 庄司喜一 叶内春樹
  - 進藤春男 阿部清樹 森 健一
  - 成沢善一 森 昭光
- 永年勤続 (十五年)
  - 吉田一夫 工藤吉信 佐藤 毅
  - 佐藤日出夫 加藤嘉久 小野 彰
  - 大場利幸 伊藤源士 石川慶司
  - 山本 衛 阿部高士 伊藤正美
  - 渡部広行 大場正行 叶内正浩
  - 伊藤恵巳夫 佐藤武士 志斉金一
  - 森 広一 檜沢直樹 中山 進
  - 斉藤洋一 沼沢吉徳 小国浩文
  - 高橋 剛 渡辺繁弥 高橋 毅
  - 八 欽 淳 伊藤寿明 伊藤信一
  - 小国秀直 義高秀雄 小国 弘
  - 加藤寿美 森 正昭 戸塚達也
  - 高橋隆二 高山 弘 高山勝美
  - 成沢清美 阿部 清 有川 晃
  - 森 広美 斉藤健悦
- 永年勤続 (十年)
  - 佐藤 勇 高橋昭則 伊藤幸一
  - 佐藤秀人 渡辺弘一 松本秀樹

- 皆川幸栄 渡辺辰夫 松本健一
- 尾崎隆悦 佐藤行雄 叶内 勉
- 押切安雄 奥山政憲 早坂 守
- 森 秀人 三居忠雄
- 竿頭綬
  - 第三分団
- 銀条章
  - 第六分団 第十二部
- 優功章
  - 大場 正 伊藤 啓 東海林孝
- 内助の功労者
  - 加藤満喜子(分団長 加藤和利妻)
  - 斉藤婦美枝(班長 斉藤護妻)
  - 沢内敏子(団員 沢内英昭妻)
- 町長表彰
- 優良団員
  - 大場伸也 斉藤智仁 伊藤宗広
  - 高橋清利 伊藤欽一 狩野幸一
  - 沼沢清作 星川幸平 渡辺 力
  - 庄司松雄 皆川幸栄 伊藤清二
  - 千葉清春 溝口好広 石山千秋
  - 八 欽 正彦 富樫富士男 東海林実
  - 富樫雅人 斉藤喜久男 越前栄一
- 永年勤続 (二十五年)
  - 加藤和利 沼沢俊雄 斉藤 護
  - 伊藤重一 沢内英昭
- 永年勤続 (二十年)
  - 阿部文五郎 大場義晴 庄司正宏

- 長沢光芳 沼沢勝太郎 庄司光久
- 庄司 篤 伊藤 勲 三居敏行
- 富樫定好 沼沢伸彦 沼沢茂孝
- 庄司正男 庄司喜一 叶内春樹
- 進藤春男 阿部清樹 森 健一
- 成沢善一 森 昭光
- 永年勤続 (十五年)
  - 吉田一夫 工藤吉信 佐藤 毅
  - 佐藤日出夫 加藤嘉久 小野 彰
  - 大場利幸 伊藤源士 石川慶司
  - 山本 衛 阿部高士 伊藤正美
  - 渡部広行 大場正行 叶内正浩
  - 伊藤恵巳夫 佐藤武士 志斉金一
  - 森 広一 檜沢直樹 中山 進

### 団長表彰

- 優良分団
  - 第三分団
  - ポンプ管理優良章
    - 第六分団 第十二部





あつたふながた

# 農業委員選出なる!! 今後の農業振興に期待

三月二十三日に告示された町農業委員会委員選挙の立候補者が定数の十名を越えず無競争となり、三月三十日にその当選証書が、町選挙管理委員会委員長の佐藤新治氏から付与されました。

席上、鈴木町長と沼沢産業建設常任委員長がお祝いを述べるとともに、昨今の厳しい農業情勢の中で町農業のこれからの展望として、経営規模の拡大、後継者確保、市場競争に対応する利雪農業へのチャレンジ、複合経営の推進、農業経営の向上といった課題をあげ、これからは行政主導型ではなく、農家の自助と互助の精神を尊重していくためにもぜひ頑張っていただきたいと活躍が期待されました。

また、四月二日の第一回農業委員総会において、会長に鈴木長悦氏、会長代理には伊藤隆義氏が互選されました。

〈町農業委員〉

鈴木長悦(長者原)

伊藤隆義(堀内)

阿部健一(長沢)



大場一善(長沢)  
沢内重藤(堀内)  
中島正義(長者原)  
高橋美通(長沢)  
小国千美(富田)  
武田吉雄(舟形)  
井上武彦(舟形)

なお、選任委員として次の三名が町から選任されました。

斉藤好松(農業協同組合)  
小関勝利(農業共済組合)  
森 正誼(学識経験者)

# 商工会むらおこし等事業報告会 まちの特産品開発に一筋の光明

四月二十七日に町商工会が取り組んでいる「むらおこし事業」の報告会が商工会において行われました。

これは、町ならではの特産ある特産物や、観光資源を開発し、地域振興に役立てようというもので、平成三年度に実施された「地域資源調査事業」での提案を受け昨年七月に実行委員会が商工会幹部、町関係者、学識経験者などにより組織され具体的な活動が行われてきました。

特産品の開発では、地元の納豆を使った「納豆汁」の缶詰やおふくろの味の漬物など婦人会の協力を得てできたものや、日本最大の土偶にちなんだ地酒「縄文の宴」、さらにはクッキーなどの成果品の報告がなされました。

このむらおこし事業は一応この日をもって完了となりますが、これをひとつのステップとして、今後も独自のむらおこし事業を継続していきたいとのことでした。



●ありがとうございます●

四月一日からオープンした観光物産センターに日本たばこ産業(株)さんより吸い殻入れを寄贈していただきました。



# 暮らしに役立つ簡保資金

かんぽ

みなさんが加入している郵便局の簡易保険の積立金は、学校、住宅、道路、公園などの公共施設の建設資金として還元融資され、地域社会と住民福祉の向上に大きく役立っています。

私たちの町でも「ハピネスシブふながた」の基本構想の理念にもとづき、平成四年度はこの資金の融資を総額で八千九百五十万円受けています。

融資を受けて行った事業の内訳は、表のとおりです。

事業名	金額
○臼乾燥調整施設建築費補助金事業	4,610万円
○沖の原長者原線改良事業	1,470万円
○内山長尾線舗装事業	730万円
○県単農道沖の原線整備事業	800万円
○長者原団体営農道整備事業	400万円
○堀内小学校線整備事業	410万円
○町営バス購入事業	530万円

こんなことに使われています



▲町営バス

▼ライスセンター(沖ノ原)



# "ダイヤル教育相談"

「親に話せないこと」  
「先生に話せないこと」

☎3201100  
#6ベ

近年、いじめや登校拒否など子どもたちの教育問題が再びクローズアップされてきています。子どもたちの健全な成長のためには、この多様化した社会のなかにおいて、学校や家庭だけでは対応仕切れなくなってきたりするように、町の教育委員会ではこうした「親に話せない」、「学校の先生に相談できない」といった児童や生徒、さらにはその保護者、教員までを対象に、相談専用の電話を設置して、

「ダイヤル教育相談」を四月二十七日より開始しました。相談にはこの春に新庄市立泉田小学校の校長先生を退職なされて、町の教育委員会へ学校教育・社会教育全般にわたって指導していただくことになった青木誠先生があたられます。

青木先生は現在新庄市宮内新町にお住まいで、長らく小学校の教師として教壇に立つてこられました。堀内小学校にも三年間赴任なさっていたことがあります。また、最上教育事務所にも指導主事として教育の現場に外から接していたこともあり、教育のことに関してはとても精通なさっているかたです。



相談日は毎週火曜と木曜、午前十時から午後三時までです。三二一三一八で青木先生がお答えします。お気軽にご相談ください。



看護週間 5月9日～15日

平成3年度から毎年、ナイチンゲールの誕生日に当たる5月12日を「看護の日」として、またこの週間を「看護週間」とすることに決まりました。看護する方々への感謝の気持ちを表すとともに、国民一人一人が病む人や高齢の方々を温かく世話する心をもちたいというのが、この

「看護の日」の狙いです。現在、看護婦(士)は83万4千人で、医師の総数の約4倍に過ぎません。日本の老人人口が急速に増加する見通しの中、病院や診療所はもとより、日常生活のさまざまな場面で看護のあり方が改めて問われようとしています。

なぜ、いま看護なのか

今までは、国民の健康は医者がリードして守るという考え方が一般的でした。ところが、お年寄りの患者が増えていくため、病む人々を心身ともにサポートする職業看護婦の存在が、改めて見なおされています。なぜ、このような変化が起こってきたのでしょうか。それは、日本の家族構成の変化に一因があります。高齢社会になった割には、家族の数が極端に減ってしまったので、若い死を迎えるまでの過程で医療関係、特に看護婦さんのお世話になる度合いが本当に大きくなってきたためです。平成三年現在で、看護婦さんは約七万四千人不足りています。厚生省では、現在約八十三万四千人(平成二年末)いる看護婦さんを、二〇〇〇年には約百十五万九千人にしたいと考えています。

日本の看護体制はこう変わる

国では、安全で安心できる医療を患者さんが受けられるよう、ケア(治療)の部分はもちろん、優しさや安らぎなどケア(世話)の面にも力を入れ始めました。それ

「最北囲碁クラブ」結成

町を越えて囲碁の愛好者のクラブが結成されました。これは、以前より囲碁の愛好者たちの間で会場がないことに頭を悩ませていたことから、佐藤政光(舟形4)さんが自宅の車庫を会場として整備し、新庄市、尾花沢市、舟形町の愛好者が集まり「最北囲碁クラブ」を結成したものです。4月17日には、佐藤政光会長をはじめ会員36名による発会記念大会が開催され、碁盤上で熱戦が繰り広げられました。今後は毎月2回ほどの例会を開き、会員どうしの親睦を深めていきたいということです。



舟形町観光物産センター、医療サービスセンターの完成を祝って竣工式が行われました。



四月二十四日に町中央公民館において、「舟形町観光物産センター」と「医療サービスセンター」の完成を祝って竣工式が催されました。当日は用地協力者のJ R関係者をはじめ、県議員や関係者など、約百三十名の出席者がありました。アトラクションでは、踊り和泉会を中心とした踊りが披露され、祝賀会に花をそえました。

住みよいまちづくりの縁の下の立役者 町連合婦人会総会

四月三十日町中央公民館において、平成五年度の町連合婦人会の総会が開催されました。道路清掃や特産物の開発など地域活動において、婦人会の方々の活躍がとて大きくなってきたという現在ですが、今後の婦人会のますますの活躍を期待します。また、交通安全母の会の総会も引き続き開催され、地域の交通安全に対する気持ちを新たにしました。



豪華列車オリエントサローンで行く 第11回 舟形町民号 立山黒部アルペンルートと信州の旅

- 期 日 7月9日(金) ~12日(月) 3泊4日
○代 金 87,000円
○人 員 定員80名
○申込締切 7月2日(金)まで
○連絡先 J R東日本 新庄駅びゅうプラザ (☎22-3102) 舟形町 (企画課) (☎32-2111)

には、看護婦さんの人材確保が何よりも大切です。そこで昨年六月、「看護婦等の人材確保の促進に関する法律」ができ、これに基づいて昨年末に基本指針が出されました。主な内容は次の通りです。まず何といても人材を確保することが最重要です。現在、少しずつですが、新しく看護婦さんになる人数が増えていきます。また、資格をもっていないながら家庭に入っている人が再就職できるように体制を整備して、さらに人材を確保しようとしています。

七万五千九十一人。人口の高齢化、疾病構造の変化など、時代に即応した教育を目指しています。また、看護系大学の整備・充実が急がれています。さらに、週四十時間労働制と完全週休二日制の導入、月八回以内の夜勤体制など、働きやすい職場づくりを進めます。さらには、看護婦さんの福利厚生を整備・充実が求められています。その他、看護婦さんなどの確保を図るために、国民の皆さんの理解をはじめ、看護ケアの評価、在宅看護技術など、看護全般にわたる研究の支援策が始まります。

〈講習会のお知らせ〉

- 看護力再開発講習会 (潜在看護婦等の職場復帰を) 容易にするための講習会
・日 時 6月21日~30日の間の5日間
・受講資格 潜在保健婦・助産婦・看護婦(士)・准看護婦(士)の免許をお持ちの方
・募集人員 20名
○訪問看護婦養成講習会 (訪問看護に携わる看護婦等) 対して行う講習会
・日 時 7月5日~10月8日の間の20日間
・受講資格 保健婦・助産婦・看護婦(士)・准看護婦(士)の免許をお持ちの方
・募集人員 20名
※会場 山形県総合社会福祉センター
※連絡先 (株)山形県看護協会 山形県ナースセンター ☎(0236)42-3685

# (旧一般国道47号線)

## 一部車の通行止めが行われます

このたび、平成5年4月1日をもって、これまでの一般国道47号線のうち、長沢地内から舟形地内までの9.5kmが山形県に引継がれ、「一般県道本合海舟形線」として山形県によって維持・管理される事になりました。

このことに伴い、下図の路線に係る道路情報板が撤去されることになりました。以下の通りに工事が行われますので、ご通行の皆様には大変ご迷惑をおかけしますがよろしくお願いいたします。

# 6/9

## 22時～24時 (夜間)

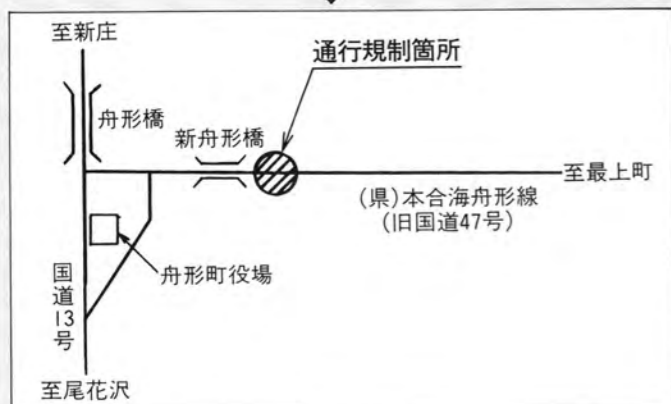

### 通行規制内容

1. 場所 舟形町舟形地内 (図のとおり)
2. 路線名 一般県道本合海舟形線 (旧一般国道47号)
3. 規制内容  
全面通行止め  
幅 2.0mを越える車輛 2時間  
片側交互通行  
上記以外の車輛 2時間  
ただし、10分程度全車輛通行止め
4. 実施予定日時 平成5年6月9日(水) 22:00～24:00
5. 迂回路 一般国道47号亀割バイパス
6. 工事責任者  
建設省山形工事事務所尾花沢国道維持出張所  
尾花沢市大字尾花沢字田町143-1  
☎ 0237(23)2521
7. 請負業者  
升川建設 ☎ 0237(22)1435



ゆとりあるくらしのために

# うまい話にはくれぐれも御用心

最近、悪徳業者による詐欺まがいの商法等によって、せっかく貯えた財産を失う被害者が数多くでて社会問題となっています。「うまい話」には必ずおとし穴があることを忘れずに、契約内容を確認するなど普段から自分自身で気をつけることが大切です。



## 悪徳商法にはいろいろなものがあります

### ◆現物まがい商法

代金と引換えに現物を渡さず、有利に運用するとだまして預かり証を渡す商法。  
↓  
期限が来ても現物を手にすることがほとんど出来ません。

### ◆無許可の海外金融先物取引

“為替差益で財産作りを”という触れ込みで、外国の金融先物市場における株価指数(たとえばS&P500など)等による取引を行う商法。……きわめて危険であり、また無許可の海外金融先物取引は外為法違反です。

### ◆預金まがい商法

運用をまかせてもらえば、高い利息を払い、元本も保障するといって、現金を出資させる預金まがい商法。……金融機関を除いて、多数の人からお金を預かることは法律で禁止されています。

### ◆悪質な商品先物取引

商品先物取引には、法律の規制があるものとなないものがあります。業者の中にはノミ行為や相場の操作を行ったり、取引に客を強引に引き込んで客に無断で売買をするような悪質業者もいます。

### ◆マルチ商法

入会金を納入し販売員となった者に他の販売員を紹介すればリベートを支払うと、次々に新規の販売員を勧誘させていく商法。

### ◆原野商法

ほとんど無価値な原野、山林、荒地などを高価に売りつける詐欺的な商法のことをいいます。

### ◆会員権商法

レジャー会員権、ホテルの共有持分権などの各種の会員権を“将来、値上がりするから良い投資になる”と称して市場が成立していないにも拘らず容易に転売できるかのような売り方をする商法。

“おかしい”と思ったら、はっきり断りましょう。申込み・契約の後、一定期間内であれば、申込み撤回・契約解除(クーリングオフ)ができる場合があります。



# 舟形文芸ひろば

## 短歌

家中に花ある日々は安らふと  
 妻が目直に花器と真向ふ  
 (西 堀) 佐藤 和夫

日本酒をまこと好みし夫なりき  
 われもふふみて遺影に供ふ  
 (東 京) 相馬 花子

去年よりは花数多き白梅の  
 幹を撫でたり仄香りの中  
 (舟形二) 沼沢 愛子

溪流に熱湯注ぐ地獄谷  
 瀬音にまさる河鹿鳴きいる  
 (鬼首にて)

(長者原) 溝口 仁  
 寺に生れ継ぐべき心微かにも  
 持ちあふるものか黒衣に坐る

(舟形三) 梅津 トシ子  
 京都の夜真昼とまごふ繁華街  
 夫と連立つ人波の中  
 (西 堀) 星川 和子

種代にもならぬ私の畑仕事  
 春の日ざしは背にぬくとし  
 (舟形二) 佐藤 和子

少しづつ此の世の記憶失なへば  
 あの世の先輩になにを告ぐべく  
 (舟形三) 佐藤 充夫

満開の桜いとほし吹く風に  
 枝ふるわけて散らす花びら  
 (堀内) 加藤 よう子

たぎる身を香水の風呂に沈めつつ  
 卯月の記憶をひとときたどゆる  
 (舟形四) 沼沢 千鶴子

## 俳句

上杉の堀にボートを漕ぐ二人  
 屋台の店のうつる水面に  
 (光生園) 渡部 捷一

徳良湖にうつる桜に鯉のぼり  
 ダンスの舞台はブルーシュータン  
 (光生園) 加藤 年子

風物の「カド」の香ただよ公園に  
 花見の客は皆車座に  
 (光生園) 白幡 助次

学校の運動会は雨だけど  
 テーブ切る子に目がしらあつし  
 (光生園) 星川 涼子

嬰兒の小さきあくび春うらら  
 (舟形二) 沼沢 愛子

どんとんと孫の足音春となり  
 (舟形四) 大類 タカ

石段の一つひとつの花の冷へ  
 (舟形二) 佐藤 孝子

つわものもふれしか城跡の糸ざくら  
 (弘前城跡にて)

(舟形三) 星川 政子

孫おもう空に流れる鯉のぼり  
 (光生園) 真田 八重子

コンニャクを頬ばるバスの花見かな  
 (光生園) 笹原 清

春風に枯葉もダンスの昼下り  
 (光生園) 菊地 忠男

酌む盃にひらり一片花が咲き  
 (光生園) 八坂 たえ子

# もうひとつ工夫してみませんか 地球はいま病気で シリーズ環境問題——〈6〉

現代病として、アレルギー体質、アトピーが増えています。その原因として、化学食品添加物、農薬、合成洗剤の乱用が大きな原因とされています。アレルギーやアトピーなどが急激に増えたのは人間をとりまく、生活環境の様式が変化し、人間の体が対応しきれなくなつて、身体に様々な支障を来しているのではいなか。環境と人間とのより良い関係を確立するためにも、もう一度、私達の生活をチェックすることが大切だと思ひます。地球に負担を掛けずに、地球と共生していくためにはどうすればいいのでしょうか。文明が進歩すればするほど、私達の使用する水の量が増加すると言われています。「水は文化のパロメーター」とは、的を得た指摘だと思ひます。一時、朝シャンが流行し、社会現象までなつたことは、記憶に新しいところです。

水洗トイレも普及し、一般化しようとしていますが、台所や風呂で使用している水道量も年々、着実に増加傾向にあります。洗濯にしても、新しい洗剤が次々と登場し、減水することは難しい事です。このように、水は私達の生活を支えている大切なものです。水のない生活は考えることはできないのです。この生命を継ぐ、大切な水を将来にわたって守っていくことが、地球と人間を守っていくことになるのです。

私達が毎日飲んでいる美味しい水は、清流小国川の地下水です。川が汚れると当然、水はだんだんまずくになります。都市部のように蛇口に浄化器具を付けたたり、ペットボトルに入った高価な「水」を買わなくてもすむように、一人ひとりが、環境問題を自分の問題として真剣に考えることが重要です。

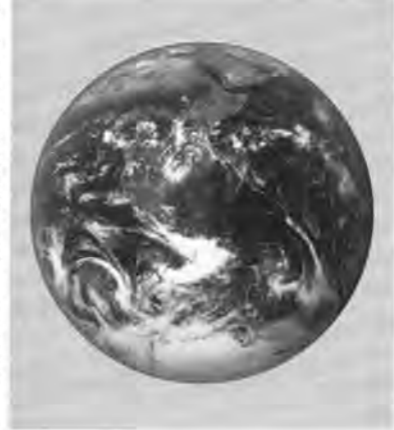

し尿と、台所、洗濯、風呂などから毎日排出される排水を「生活排水」といい、し尿を除くものを「生活雑排水」と呼んでいます。生活排水の発生負荷量は、生活形態等により多少の差はあると考えられるが、一人一日当たりのBOD(生物学的酸素要求量)負荷量は約40gであり、台所から排出される生活雑排水が約70%にあたる30gを占めています。生活雑排水中のBODの発生割合は、台所から発生する負荷量が55%を占め、風呂が30%、洗濯が13%とこれらで九八%を占めています。

下水道等の生活排水処理施設の整備が十分進んでおらず、そのため生活雑排水が未処理のまま放流され、これが大きな汚濁原因となっています。公共用水域の水質の改善のためにも、工場の排水規制に加え、汚濁負割合の高い生活雑排水対策をいかにして推進するかが緊急の課題となっています。生活雑排水処理を計画的に実施するために、公共下水道、農業集落排水施設、合併処理浄化槽など、生活排水処理施設について、それぞれの施設の特徴を考慮しながら、公共用水域の水質保全のために最適なシステムの選定を行うことが重要です。当町においては、長者原、富田地区で農業集落排水施設事業を導入し、生活雑排水処理を実施しています。上長沢地区でも計画されています。また、舟形地区では公共下水道の計画が期待されています。

このように、河川の最大の水質汚濁の原因である生活雑排水対策が着々と進んでいます。とりあえずの台所対策として、流しの三角コーナーに細かい網を設ける。調理くずや食べ残しを流さない。使用済みの食用油は、凝固剤で固めたり、新聞や布にしみこませて処理する。洗剤の量は適正に、使いすぎない。ビールなど飲み残しをなくする。浄化槽は、定期的な点検するなど、もう一度私達の生活をよくチェックしてみましよう。小さな思いやりが大きな地球の未来を守ります。

# 「きれいな川で住みよいふるさと運動」 市民河川愛護デー

## 〈六月二十七日(日)〉

「河川愛護月間」(七月一日〜三十一日)は、私たちの生活と深く関わりを持っていく河川について、その愛護の思想を広く国民一般に周知徹底させようというものです。この月間中の運動は、良好な河川環境を積極的に創出することによって、河川を常に美しく、正しく、安全に利用し、管理する機運を高めることを目的としています。そのために、豊かで住みよい郷土づくりを推進するための広報活動の一環として、河川愛護月間の諸行事が設けられ、毎年、全国各地での運動の趣旨に基づきさまざまな行事が推進されています。わが町でも、毎年、河川愛護月間に先立って、全町民による河川一斉清掃を行っています。平成五年度も、「きれいな川で住みよいふるさと運動」として、六月二十七日(日)に予定しています。





お知らせ

無料調停相談会

日時 平成五年七月二日(金) 午前十時から午後三時
場所 最上町役場前「最上町コミュニティセンター」
担当者 新庄調停協会所属調停委員
相談内容 金銭貸借、土地建物、交通事故、離婚、相続など。

林業機械のオペレーター養成講習会

林業機械の優秀なオペレーターを養成するための講習を行います。
講習場所 山形県立林業試験場 寒河江市寒河江丙二七〇七
講習対象者 森林組合職員、木材製材業従事者、伐木集材業従事者、一般林業経営者、農山村中堅青年、市

農業簿記講習会

今、農業の課題は足腰の強い魅力ある農業経営だと考えます。それには農家の経営実態を把握しなければなりません。そこで、農業簿記講習会を受講して、農家の経営改善を図ってみませんか。
日時 平成五年六月八日 午前十時から
場所 町中央公民館
費用 用 三千元
受講を希望する方は農業委員会に連絡してください。

地球にやさしい暮らしのフェア開催

五月は「消費者月間」です。山形県では、「消費者月間」関連事業統一テーマを「くらしの安全、こころのゆとり」として啓発に努めています。その一環として「地球にやさしい暮らしのフェア」を開催します。
日時 平成五年六月四日(金) ~ 五日(土)

会場 米沢市勤労者総合福祉センター 米沢市西大通一五一五
内容 フォーラム(記念講演)、各種展示、その他。

講座「最上を解くキーワード」開催

「最上を解くキーワード」 「遊学館」最上地域学遊遊大学講座
内容 昔から、多くの文化を育み、資源の宝庫でもある最上。そんな最上に生きる人々が、雪や杉・城跡・温泉・民族などを手がか

Table with 4 columns: 日程, 時間, 講師, 師. Rows include 6/5, 6/19, 7/10, 7/17.

受講料 一般二千元、学生千五百円
定員 先着五十名
申込先 最上広域市町村圏事務組合教育研究センター
☎(二二)一〇三三

かむろの森で自然生活を体験しませんか

ご家族で自然の家を利用して

ませんか。
期日 六月十二、十三日 七月十、十一日 九時~十五時
※日帰りもできます。

場所 神室少年自然の家
対象 三歳以上の子どもと同伴の家族
申し込み 電話で利用の二十日前まで申し込んでください。

神室少年自然の家
☎(六二)二六一一
〒999-53 真室川町大字川の内字 水上山三四一四一五

経費 使用料五百六十円(大人)、三百六十円(高校生)小・中学生は無料
日帰り六十円
他に食事代、活動費が係ります。詳しくは神室少年自然の家までお問い合わせください。

利用しやすくなった 勤労者の融資制度

生活安定資金
この資金は町と県労働金庫が出資して、町内に居住する勤労

者の生活と福祉向上のために設けられた制度です。
本年四月より、さらに利用しやすく制度を改正しました。

- ①融資限度額 八十万円
②返済期間 五年以内
③利率 年四・三%
④用途 生活に必要な資金(利用できる方)
●町内に住所があり、一年以上居住している方
●現在の勤め先に一年以上勤めている方

保証料に助成金

県労働金庫から生活安定資金、その他の資金の融資を受けて県労働者信用基金協会が債務保証を行う場合、町が融資額の保証料の二分の一を限度として五年間にわけて補給する制度です。ご利用ください。
※申し込み・問い合わせ 舟形町役場企画課
☎(三三)二二一一
山形県労働金庫新庄支店
☎(二二)七一五一

火薬類取扱保安責任者試験(国家資格)

火薬類を取扱うための国家資格試験が次のとおり実施されます。

能力開発セミナーのおしらせ

Table with 4 columns: セミナー名, 曜日, 日程, 受講料. Rows include アーク溶接特別教育, パソコンC言語プログラミング3, ワープロ完全マスター, 木造CAD, 経理実務の基礎(仕訳の仕方)セミナー, パソコン表計算中級, ウッドクラフト, 表装講座(襖), 住まいづくり入門, 2級建築士受験準備講座, 品質管理基礎セミナー, JIS検定ステンレス鋼準備講習

試験日 平成五年八月二十二日(日) 午後一時~午後三時
試験場所 ●山形会場 山形県建設会館 山形市あさひ町十八一三五
☎〇二三六(四一)六一八八
●酒田会場 酒田建設会館 酒田市若浜町十六一十六
☎〇二三四(二二)〇四三八
願書受付 平成五年六月二十九日(火) ~ 七月八日(木)

受験料 八千九百円
送付先、お問合せ先 山形市あさひ町十八一三五 (社)山形県火薬類保安協会
☎〇二三六(四一)六一八八
※お詫びと訂正 四月号でお知らせした「平成五年度町内会各種役員名簿」の長沢一の衛生組合長は、阿部春雄さんでした。訂正します。

## 6月の心配ごと相談

10日・21日

老人いこいの家「清流荘」で  
午前10時～午後2時まで

相談日当日おいでいただけない時は  
電話相談でも結構です。

清流荘 (☎32-2733)

## たか だま “高玉芝居”上演

日時: 6月13日(日) 場所: 長沢小体育館  
入場無料

長沢に浪曲芝居がやってくる。  
受け継がれた郷土の古い伝統。

主催/長沢地区連合町内会 親和会 連絡/富樫市男  
後援/舟形町 舟形町教育委員会 先/☎33-2529

**無料**

## 交通事故 ご相談

●電話のご相談もお受けします

☎0236-33-0589(直通)

相談日: 月曜から金曜午前9時半～12時  
午後1時～4時40分(祝祭日を除く)

◎専門の相談員が親身になってご相談に応じます

◎弁護士相談日:  
毎月第1・第3水曜日午後1時～4時

社団法人 日本損害保険協会

## 山形自動車保険請求相談センター

山形市香澄町3-1-7朝日生命ビル7階(山形駅前通り山交ビル西隣り)山形調査事務所内☎0236-22-8824

## 第7回東北鞍馬競技 舟形大会

### 出店者募集

日時 6月20日(日) 午前9時

会場 一の関河川公園

出店希望の方は6月7日(月)までに役  
場企画課まで申し込み下さい。出店  
は舟形町在住の方に限らせていた  
きます。

## 図書紹介

中央公民館

わんぱく時代

(文芸まんがシリーズ)

佐藤春夫

「わんぱく」とは、ワルガキ  
でもいじめっ子のことでもあり  
ません。このわんぱく時代は、  
塾やお稽古ごとに追われること  
のない本物のわんぱくの物語で  
す。

今回、文芸まんがシリーズ全  
三十巻がそろいました。

日本の名作として、多くの人  
たちから知られている名作文学  
を今の子どもたちに違和感なく  
読んでもらうために、まんがで  
表現されています。一つでも多



く名作にふれてもらえればと  
思い紹介いたします。  
●銀河鉄道の夜  
●野菊の墓  
●杜子春、羅生門  
●友情……など三十巻です。  
ぜひ読んでみてはいかがです  
か。

町営バスはみなさんの足です

みんなで利用しましょう

タバコは町内で買いまじょう。  
4月のタバコ税は1,896,534円です。





じょうずに炊けるかな

広報 ————— Funagata



# ふながた

飯合でごはん炊きに挑戦する  
6年生たち。  
(若あゆ児童交流学習、P8 関連記事)

平成5年

6

月号

No.410

## — 今月のおもな内容 —

- 7 / 1 小国川鮎釣り解禁…………… 2
- (特集)母と子の健康はいま…………… 4
- (特別インタビュー)大場世田谷区長に聞く…10
- 社会を明るくする運動(7 / 1 ~31)……………11
- 土地取引の前に……………12
- (シリーズ)環境問題……………13

# '93 小国川鮎マップ

## 友釣りに挑戦してみよう

小国川の鮎釣りでは、昔から友釣り、コロガシ（ガラガケ）、ドブ釣りなどが行なわれていたようですが、今では友釣りが主流のようです。また、小国川では友釣り、ドブ釣り以外は禁止です。

友釣りは、鮎の縄張りを作って生活するという習性を利用したもので、しかけには「オトリあゆ」を使い、鮎の縄張りのなかにオトリあゆを泳がせて鮎を釣り上げる漁法です。

今年も約3,200kgの鮎の稚魚が放流され、7月1日の解禁日を待つばかりです。

オトリあゆは町内で扱っている販売所が数箇所ありますので、くわしくは小国川漁協へお問い合わせください。



- 遊漁料 (鮎)
  - 日券 1,200円
  - 年券 6,000円

○遊漁証は小国川流域の各販売所にて販売していますが、くわしくは、小国川漁業協同組合にご連絡ください。(☎0233-32-2892)



# 7/1 さあ あゆ釣りの季節がやってきた!!

## 小国川鮎釣り解禁

今年も小国川の鮎釣りシーズンがやってきました。毎年太公望で賑わいを見せるこの季節です。鮎の放流では東北一を誇り、流域すべてで釣りができます。あなたも今年は鮎の友釣りに挑戦してはいかがでしょうか。

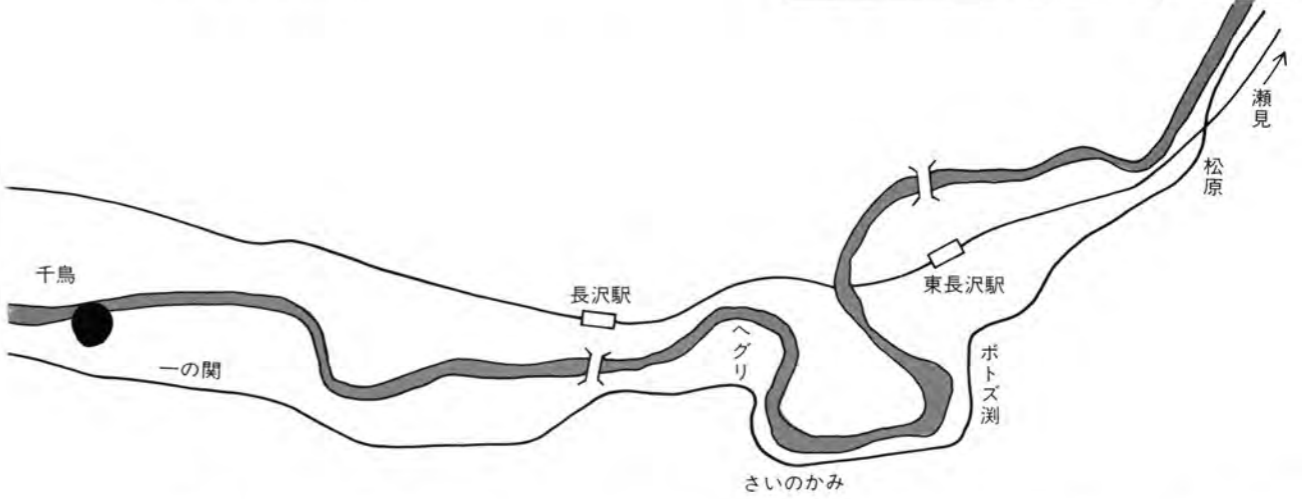

「若鮎の里ふながた」の名の通り、鮎は今や当町のシンボルになりました。

その鮎の由来は、古くは藩政時代にまで遡ることができます。特に小国川流域の中でも、瀬見、長沢間の「松原鮎」は味、かたちとも絶品と言われ、戸沢藩の藩主が召し上がり、また、明治時代には、明治天皇御巡幸の際に献上されたこともあります。

この鮎をメインに毎年小国川河川敷のアユパークで開催されている「ふながた若鮎まつり」も今年で13回目を迎えますが初秋のイベントとしてすっかり定着しました。また、今年も7月25日(日)には第6回目の鮎釣り大会が開催されます。

豊かな水量と自然に恵まれた小国川は私たちにあって農業用水から生活用水にと欠かすことのできないものです。豊かなくらしの充実にむけ、もっと水辺に親しむことも必要ですが、ゴミや護岸の開発で大切な自然を壊さぬよう利用者みんなが注意したいものです。

昔から味と香りは  
日本一の「松原鮎」



# すこやかな子どもを育てるために

特集 母と子の健康はいま

舟形町では昭和48年から母子保健推進員を組織し、心豊かな母親と健やかな子どもの健康をめざして活動を行なってきています。

今回は、母子保健推進員の研修会での講演より母親と子どもの健康の現状についてレポートします。



新庄保健所保健専門員  
星川とも子さん

## ふなっ子は 3兄弟が主流に

時代の流れの早い現代において、子どもとお母さんの置かれている環境も昔とはかなり様変わりしていることは確実です。  
出生率の低下や、兄弟が少ないというところは全国的に問題となっており、山形県でも同様の傾向にあると言えます。ただ、舟形町では、もちろん子ども数は減少しているわけですが、兄弟の数は三人兄弟が全体の約三十%になるという傾向にあります。一時期一人っ子や二人兄弟が多かったのと比べると

おもしろい傾向です。町で養育基金をだして奨励している効果もあるのではないのでしょうか。

## 現代っ子ママは 子育てが二が手?

また山形県では三世代同居が全国一であり、夫婦共稼ぎの率もトップレベルにあります。このような中で、母親は外で仕事をして、日中はおばあさんやおじいさんが子どもの面倒をみる家庭がとて多くなっています。そうするとどうしても親とは違って祖父母というのは育て方が甘くなるということが言えます。健康で元気な子どもを育てていく

には両親だけでなく祖父母を含めて家族ぐるみで協力していく必要があるといえるでしょう。

今ちょうど子育ての時期にいる母親というのは兄弟が少ない年代の人たちで、そのため小さいときに下の兄弟のおもりをしたりした経験が不足しており、子育てに対する知識が非常に足りないと思われる。ですから、隣近所に住む昔子育てを経験してきたおばあさんたちからの助言もたいへん重要で、地域ぐるみで子育てしやすい環境を作っていく必要があるかと思われま。

こうした中で、今後ますます母子保健推進員の役割は重要かと思われま。

また、子どもが少ないということは一人の子どもにだけ手をかけるので過保護になりやすいわけですが、さらに先にも述べたようにおばあさんおじいさんは甘くなりがちです。そのため、最近の子どもたちは、健康面でも、昔とはだいぶかわっています。

## 子どものむし歯 10人のうち9人

子どもの健康の問題点は、第一になんといってもむし歯がとても多いということ。山形県は全国の中

で一位二位を争うむし歯の多い県ですが、その中でも最上郡はもっとも多いところなのです。舟形町のデータを見てみると、なんと三歳児で十人に九人はむし歯があるのです。そして、さらに一人あたりのむし歯の本数が七本から八本もあるのです。栄養の元となる食物を取り入れる口の中がこのように不健康な状態では「健康で丈夫なからだづくりを」なんていっていても、無意味じゃないでしょうか。

この原因は何なのでしょう。やはり昔と違って食物が豊富だということですが、子どもに食物を与えるのは親や家族です。どうしても子どもが少なく手をかけすぎて過保護になりがちです。また今言ったように、おじいさんおばあさんというのは孫に対しては甘くなりがちです。

決められた時間にしかお菓子を与えないとか、ジュースをむやみに与えないということを家族で話し合い、協力していくことが必要かと思えます。また、食後には必ず歯みがきをする習慣をつけることも必要です。

## 栄養が豊富!?! 現代っ子は肥満が多い

また、別の健康の問題点としては、子どもの間に「成人病」が増えてい

るということです。普通は中年以降の病気と思われている、糖尿病や高血圧などにかかる子どもが増えているのです。この原因としては、むし歯と同様食物が豊富にあるということ。甘いものを取りすぎるということ。そして、最近の子どもたちは運動不足であるということだと思えます。今、小学生の間ではクラスに一人は肥満の子がいると言ってもおかしくないようです。それを、「うちの子は体格がいい。」と勘違いしている親がいる、と心配される声もあります。

やはり、子どもは元気に外で走り回ることが必要かと思えます。たとえば、ある小学校で毎日外で遊ぶ時間を設けたところ、確実にコレステロール値が下がったという実験データもあります。

子どもが外で遊べるということは家庭の理解だけでなく、地域の理解と環境づくりが必要でしょう。

こういった問題や改善点を、行政から地域に知らせる、または、反対に現実に地域で起こっている問題を行政に知らせるといったことも母子保健推進員のみなさんの重要な役目ではないのでしょうか。地味な役目ですが生活に密着した大切な役どころかと思われま。



母子保健推進員のみなさんが  
お母さんと子どもの健康の  
相談員です。特集 母と子の健康はいま

舟形町母子保健推進員会長 八鍬 信子  
月日の立つのは早いもので、母子保健推進員をさせていただいてから二年があつたという間に過ぎてしまいました。  
振り返って見ると、私の地区のお嫁さん達、どのかたを見ても何事も経験豊かなお姑さんと同居しているの、私は、役場からの配布届け、連絡事項の伝達で、何の話あいてにもなれなかつた状態でした。  
でも研修会では、おばあちゃん育児について、コレステロールの話、町の福祉行政について、子どものおやつ作りなど様々勉強させてもらい、本当にありがとうございました。  
子育ての事など、私にもそう遠くない日に役立てる事ができると思っています。  
また、健康まつりでの、家族関係、嫁姑関係、子育てについての演劇では、年代別の女の役割について教えられる劇に参加させていただき一生の思い出になりました。これからまた二年間みなさまのお世話になりながらがんばりたいと思います。よろしくお願ひいたします。

町内名	氏名	町内名	氏名
野	伊藤 喜代子	舟形3	沼沢 礼子
幅	伊藤 千代子	舟形4	鍛冶 知子
長尾	佐藤 あや子	西堀	沼沢 美喜子
内山	野尻 節子	木友	中川 恵美子
長沢1	佐藤 昭子	長者原	相馬 千八子
長沢2	叶内 登喜子	福寿野	奥山 安子
長沢3	叶内 キヨ子	富田1	曾根田 フミ子
経壇原	大場 千代子	富田2	石山 信子
一の関	沼沢 京子	堀内	伊藤 洋子
大平	高山 節子	実栗屋	加藤 恵子
紫山	八鍬 信子	洲崎	阿部 澄子
沖の原	千葉 民子	新堀	越前 美和子
太折	庄司 三和子	西又	森 千代江
舟形1	佐藤 万里子	松橋	斉藤 勝子
舟形2	沼沢 ツヤ	馬形	清野 エミ子
舟形3	沼沢 紀美子		



こんなお母さんが  
むし歯をつくる

- 冷蔵庫にいつもジュースや乳酸飲料を入れている
- スーパーなどで子どものいうままお菓子を買ひ与える
- 子どもが2歳になっても歯ブラシを与えない
- 歯の検診をしないお母さん
- おやつは、歯につきやすいスナック菓子などを多く出す
- 歯みがきは、その日の気分でお母さんがパスしてしまっている
- 電車などに乗る時、おとなしくさせるために、甘い物を持たせる
- 正しく食事時間を決めない
- 乳歯のむし歯は生えかわるから放置してもいいと思っている

特集 母と子の健康はいま  
みんなで守ろう子どもの歯

むし歯はからだの成長に悪影響を与えます

子どもはわずかでも自我が芽ばえると自分のわがままや好みを主張するようになります。甘いお菓子をねだったり、ジュースや乳酸飲料を欲しがったり……。子どものむし歯予防はお母さんの役目です。

① 永久歯の歯ならびを悪くする

② 弱い歯質の永久歯になる

③ 偏食になり、かまなくなる

④ 発音がうまくできなくなる

⑤ 腎臓病や心臓病などあらゆる病気の原因になる

乳歯のむし歯には弊害がある

特に目立つ三世代家族のむし歯

二世代家族よりも三世代家族の子どもに特にむし歯が目立つといわれています。原因はおじいちゃん、おばあちゃんのおいしい誘惑。つまり、不規則にダラダラと与えるお菓子やジュース類です。子どものむし歯予防のためには、おじいちゃん、おばあちゃんにも協力してもらいましょう。



平成4年度“よい歯の表彰”(3歳児むし歯0)

伊藤 史哉君(野)

「寝る前に必ず歯みがきをするように気をつけています。」

わたしのうちでは、お客さんが来たりしないとお菓子やジュースは買ってこないんです。それにおじいさんやおばあさんにも協力してもらって、ジュースの代わりに牛乳を、お菓子の代わりにフルーツなどを与えるようにしています。自分も子どもの頃からむし歯で苦しんだので子どもにはそんな思いをさせたくないという気持ちが強いんです。

伊藤史哉君とお母さんの幸代さん  
だっこされているのは弟の諒汰君



## 未来型農業に期待

### 無人ヘリ農薬散布デモンストレーション



6月2日長者原地内の水田において、産業用無人ヘリコプターによる農薬散布の実演飛行が行なわれました。

昭和62年に世界初の産業用無人ヘリコプターが開発されて以来、実験が続けられ、平成3年には農林水産省において「産業用無人ヘリコプター利用技術指導指針」を制定し実用化にむけてスタートしました。

いま、全国で有人ヘリコプターによる散布の全面禁止が進む中、低コスト化、防除作業の省力化などでの効果が期待されています。この日は約30名の農家が実演を見学し、実演後は作業の効率や、導入の際の費用などについて熱心に質問していました。



▲熱い視線を送る農家の見学者たち

## 手をつなごう ふなっ子の輪

### 若あゆ児童交流学習

六月十一日と十二日の一泊二日の日程で、第三回目になる「若あゆ児童交流学習」が、猿羽根山体験実習館において開催されました。

町内四校の小学生百三名の六年生が参加しました。普段は同じ町内に住んでいても交流の少ない子どもたちですが、自然の中での交流は、きっと貴重な体験になるでしょう。夕食のカレーづくりや夜のナイトハイキングを楽しみ、翌日は、空缶積みや十人十一脚リレーなどにチャレンジして楽しんでいました。



▶梅雨の合間の青空



▲自分たちで作ったカレーはまた格別



▲そうじより真剣「雑巾がけリレー」

▼はだかの触れ合いで仲よしに

▼楽しい思い出をよせ書きに



◀日本記録は29個「空缶積み」



## あじさいで道路をキレイに ＝紫山老人クラブ＝

6月8日、国道13号線舟形橋付近のパーキングエリアに、紫山地区老人クラブの人たち約20名の手によって、アジサイの木と、ハーブ（香草）の苗が植えられました。

これは、パーキングエリア内の環境美化を目的とした、建設省国道維持出張所の呼びかけに、紫山町内会が協力したものです。

## 募集

### B&G海洋センタープールと町民プールの 監視員を募集します。

※期間 7月～9月。

※但し、町民プールは7月中旬から。

※時間 午前8時30分～午後5時まで。但し、8月中旬のB&Gセンタープールは夜間（午後6時30分～8時30分）もありま

す。

※内容 利用者の整理・監視

※賞金 一日 四千三百円

※対象 18歳～35歳の健康で水泳のできる男女（若干名）。高校生は3年生以上

※くわしくはB&Gセンターまで

☎32-3501



SUMMER

### B & Gセンターの利用時間が 変更になりました。

	5:00	6:00	7:00	8:00	9:00	10:00
月	舟形中学校	一般開放	舟形町綱引協会			
火	舟形中学校	一般開放		アプリコット		
		舟形スポ少バレー	おしどりクラブ			
水	舟形中学校	剣道スポ少	一般開放			
		一般開放				
木	舟形中学校	舟形スポ少	一般開放			
		バドミントン	一般開放			
金	舟形中学校	スポ少バレー	根知和ママバレー			
		一般開放				
土	一般	一般開放				
		舟形スポ少剣道	一般開放			
日	夜間閉館日					

※上段は入口のコート・下段は奥のコートです。

# 社会を明るくする運動 (7/1~31)

## ふれあいと対話が築く明るい社会

もうすぐ、子どもたちが待ち望んでいる夏休みがやってきます。勉強やスポーツ、遊びなど、さまざまな計画を立てていることでしょう。

しかし、一方で夏休みは少年の非行が増える時期でもあります。ちょっとした気の緩みからシンナーに手を出したり、万引をしたりする子どもたちがいることも事実です。

情報過多の時代といわれる中、子どもたちを取り巻く社会全体の環境が悪化していることも少なからず原因があるでしょう。しかし、一番

大きなウェートを占めているのは、わたしたち大人が子どもたちとふれあいや対話を忘れていることではないでしょうか。

毎年7月は「社会を明るくする運動」が展開されています。子どもたちが健やかに伸び伸び成長できる明るい社会をつくるために、家庭や学校、職場、地域社会などで、わたしたち大人が親身になって子どもたちとふれあい、対話を心がけたいものです。そして、非行を防ぎ犯罪を起こさせない環境を、お互いにつくりあげていきましょう。



子どもが非行に走ってしまう原因には、家庭環境や交友関係、社会環境など、さまざまなことが挙げられます。また、子ども自身の問題としては、「みんなやっている」というような甘えた気持ちや、「スリルを味わう」といった興味本位の好奇心が少年犯罪の約70%を占めています。つまり、罪に対する意識が足りないといえます。

甘えた気持ちをもったり大人の世界に興味をもったりすることは、成長する過程にはだれにでもあることです。問題は、この子どもたちの心の揺れをわたしたち大人がいかに受け止め、非行に走らないように導くかです。

### 子どもたちとふれあう機会をもとう

そこで、大事なことは、大人が普段の生活の中で、子どもたちとふれあう機会を多くもち、繰り返し対話することです。学校のことや友人のこと、あるいは趣味のことなど、身近な話や子どもが興味のあることを話し合ってみてください。そして、わたしたち大人が自分の体験談や犯罪の恐ろしさを話したり、子どもたちの悩みについてアドバイスしたりすることで、自然

に社会性や自律心を養うことができるのです。このような話し合いの場は、家庭や学校、職場だけではなく、地域社会や町内会など、さまざまなところで気軽に行ってください。

### 地域社会が一丸となって明るい社会をつくらう

一方、わたしたち大人も子どもたちを取り巻く社会環境を、未来に希望のもてる明るい環境



に改善していかなければなりません。子どもたちの非行は、周りの環境に敏感に影響されるといいます。ですから、子どもたちの一番身近な地域社会が一丸となって、犯罪のない社会をつくりあげることが大切です。そのためには、学校や家庭、職場、地域が連携をもって、子どもたちに優しい手を差し伸べる必要があります。すべての子どもたちの未来は、光り輝いているのですから。

### 社会を明るくする運動

＜犯罪のない明るい社会を目指して全国でさまざまな運動を展開＞

「社会を明るくする運動」は、すべての国民が、犯罪の防止と罪を犯した人たちの更生について理解を深め、それぞれの立場において力を合わせ、犯罪や非行のない明るい社会を築くための全国的な運動です。法務省の主唱により実施され、今年で第43回を迎えています。

現在、「少年の非行防止と更生の援助のため地域住民の理解と参加を求め」を重点目標として、街頭での広報活動、鉄道各駅や金融機関などでのポスター掲示、座談会・映画会など、地域住民の幅広い参加のもとに開催される各種の行事などを通し、全国各地において運動が展開されています。この運動には、延べ人員で約400万人が各地の行事に参加しており、地域に理解と協力の輪が広がるよう呼びかけています。



Special Interview

## 大場世田谷区長に聞く



大場啓二（おおばけいじ）世田谷区長。大正十二年生まれの今年七十才。当町長沢に生まれる。日本大学法学部を卒業後東京市経済局を経て世田谷区役所に。広報係長や区議会事務局長などを歴任。昭和五十年に世田谷区長に初当選。現在五期目に。趣味は油絵、テニス、スキーなどを楽しむ。

東京都世田谷区は、約八十万人の人々が暮らす東京二十三区内でももっとも人口の多いところ。長沢出身である大場啓二世田谷区長が区長に就任して以来十八年になります。ふながたを離れて久しい大場区長ですが、ふるさとを想う気持ちにはとても強く、区長として忙しい公務の合間を見つけては、ふるさとである当町になにかと協力をいただいています。そんな大場区長に、小さい頃の思い出や、外から見るふながたなどについてお聞きしました。

—区長として一番大変なことはなんですか。  
様々な問題に対し、賛否両論があるなかで何がベストなのかを見極めることです。

—子どものころふながたでの一番の思い出はなんですか。  
山や川の自然の中で遊んだことや、また家中協力して行った農繁期の農作業のことなどが、思い出として強く残っています。

—ふるさとふながたを離れて外から見るふながたはどうですか。  
自然に抱かれて、平和な暮らしをしているのがすばらしいと思います。しかし、農業（とくに米作）の問題や、就労の場の確保がとても心配です。

—現在、「まちおこし」「地域おこし」が全国で盛んに行われています。世田谷区でも区民祭りが今年で十六回目を迎え、年々盛況に

今回、特別インタビューとして、大場啓二世田谷区長のお話をご紹介いたしました。今後も機会を見て、当町出身で、現在町外（県内外）でご活躍なさっている方々からふるさと舟形町に対しての助言や提言をいただきたいと思います。

—舟形町へ期待することがあります。山、特別インタビューとして、大場啓二世田谷区長のお話を...  
「まちおこし」の原点は、そのまちを愛することから始まると思います。「これが私のふるさとである」という自覚を持つことによつて、「どうすれば良いまちになるか」を考えることができるようになります。そこから色々な提案が始まり、参加が生まれてくると思います。

—舟形町へ期待することがあります。山の樹木や美しい河川などの自然を大事にしてほしいと思います。とくに、将来貴重な資産となる杉の植林をぜひ進めてもらいたいと思います。



# 土地取引のまねて...

## 国土利用計画法による届出が必要で

みんなが自分勝手に土地を利用し、自分の利益だけを考えて投機的な土地取引を行ったらどうなるでしょうか。土地問題の解決のためには国民の皆さん一人一人に土地は公共性・社会性を持った資源であるという認識を持っていただく必要があります。

このため、国土利用計画法は、土地の投機的取引や地価の高騰を抑制し、乱開発などを未然に防ぐため、土地取引について届出制を設けています。そして、一定面積以上の土地取引をしようとするときは、この法律により、あらかじめ県知事に届出なければなりません。

**届出が必要な土地取引**

届出が必要な土地の取引は、都市計画区域では五千平方メートル以上、都市計画区域以外のところは、一万平方メートル以上の取引とされています。

一筆で五千平方メートル、一万

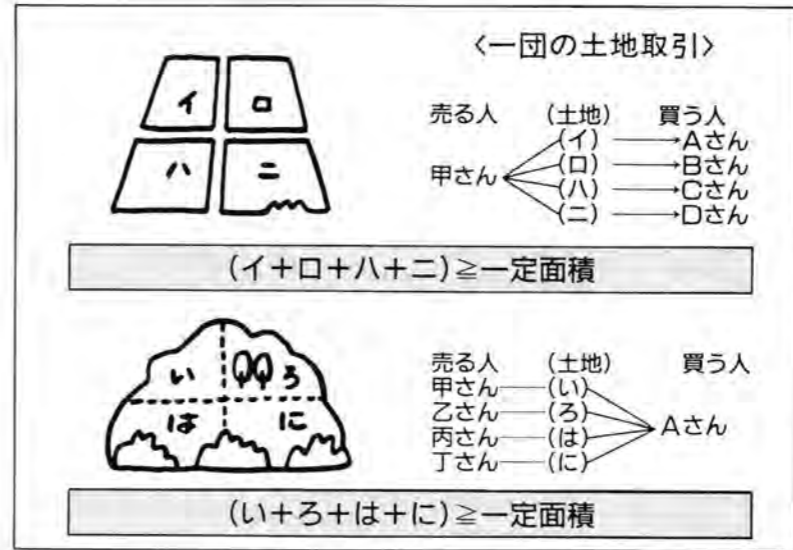

平方メートルをこえるもの（一団地）でも、その面積をこえるものであれば届出が必要となります。

- のてご注意ください。
- 注意** 取引とは・・・売買・代物弁済・共有持分の譲渡・営業譲渡・地上権、賃借権の設定、譲渡・譲渡担保・予約完結権、買戻権等の譲渡などを行います。

### 届出から契約まで

契約をしようとするときは、取引の当事者（売買の場合であれば売主と買主）は、取引の予定価格や利用目的を書いた県知事あての届出書を、契約を結ぶ六週間前までに土地の所在する市町村役場に届けてください。

届出を受けた知事は、取引価格と利用目的について審査をし、不適正を認めるときは、取引の中止、又は変更を勧告することがあります。

それ以外の場合には、届出日から六週間以内に勧告をしない旨文書で通知します。この通知を受け取れば契約ができることとなります。

届出は当事者が連名で

### 届出をしないと

- 行うことになっていきます。
- ① 法律で罰せられます
  - ② 法律上の特典が受けられなくなります
  - ③ 特定住宅地造成事業等のために土地を譲渡した場合の譲渡所得の特別控除の適用が受けられなくなることがあります
  - ④ 届出をしないで造成宅地などを譲渡すると、法人等の土地譲渡益重課の適用除外措置が受けられなくなることがあります

### 届出に必要なもの

届出用紙に必要な事項を記入していただき、譲渡人、譲受人の印鑑及び土地の図面が必要です。届出はむずかしいものではありませんので手続きを忘れずに行ってください。

窓口は役場企画課

## もうひとつ工夫してみませんか 地球はいま病気で シリーズ環境問題—〈7〉

**「ゴミダイエット」**

豊かな恵まれた自然の生態系を守り、地球環境に優しい運動をどう展開していくのか。最近、特に環境問題への関心が高まっています。行政だけでなく、民間レベルでも「空気」「水」「エネルギー」「ゴミ」などへの配慮を考えた多彩な活動が、各地で繰り広げられています。

ハイテク技術を駆使した製品も、品質のグレードアップに加え、それが廃棄される時に、はたして、環境に優しいかどうか、そうしたことが製造段階で配慮されているかどうかが問われるようになり、各企業の製造物に対する責任も大きくなるなど、エコロジーへの関心が高まっています。

身近な課題となりつつあります。

私たちの生活様式を見直しても、昔と比べるとずいぶん物が増えたのに気がきます。どんな食物でも、きれいに一つ一つ丁寧に包装されています。アメ玉一つ、梅干し一個にいたるまで、衛生的に取り扱われています。今のお菓子は、袋の中に、さらに小袋がビッシリと詰まっている状況です。飲み物にしても、毎日のように新商品が発売されます。消費者もCMに踊らされ、スーパーへ走り、カゴの中へ押し込み、家庭へと運ばれてきます。このように、工場で製造された商品が次から次へと各家庭へおしよせてきます。台所は、ラップ、アルミシート、トレイ、牛乳やジュースのパッケージ、ガラスび

ん、アルミ缶、スチール缶、ペットボトルなどで一杯です。新聞紙や雑誌、ダンボールなどの紙類も年々増加の傾向にあります。

各家庭から出るゴミは、ゴミステーションに集められ、それぞれ可燃物ゴミと不燃物ゴミに分別され、各施設に運ばれ処理されています。私たちの町には、太折地区に最上広域事務組合で管理する

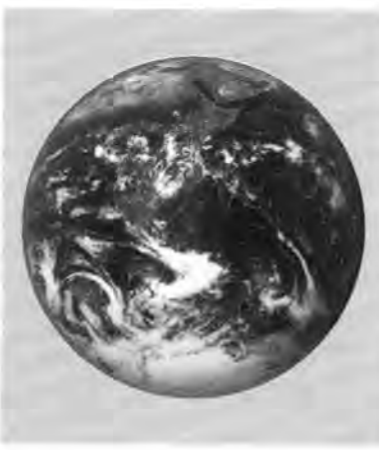

不燃物ゴミ処理施設があり、最上管内の市町村から出るゴミ（不燃物）が、毎日車で運ばれてきます。一年間で、八千五百台の車がゴミを満載して乗り入れしています。毎日出るゴミ、はたしてどれだけのゴミが私たちの町からでているのでしょうか。

最上広域市町村圏事務組合のデータによると、昨年一年間で、可燃物、不燃物のゴミの総量は、なんと千五百トにもなります。これは、一世帯あたり、八百kg

のゴミを台所から出している計算で、一日に、二・二kgのゴミが各家庭から確実にでていきます。十年前に比べると一年間にでるゴミの量は、一・九倍です。

不燃物ゴミと可燃物ゴミの量を比較すると、不燃物ゴミの処理量は、年間六百五十ト程度で、十年前に比べて二・五倍と大幅に増えています。可燃物ゴミの処理量は、七百三十ト程度で、十年前の一・六倍になっています。

台所から出る野菜クズや魚の骨などをコンポストで処理して、土づくりをしている家庭が増えていますが、生ゴミの処理対策に貢献しているようです。また、焼却施設（ドラム缶など）を設置して可燃物を処理している家庭もあります。

現段階では不燃物ゴミ対策を、各家庭で行うには難しい問題だと思えます。空ビンやアルミ缶、スチール缶などの回収を行い再利用（リサイクル）する運動を推進していくことが不燃物ゴミを軽減する大きな手法だと思えます。可燃物ゴミ対策と同様、不燃物処理対策も必ず実現可能であると思えます。

生活が便利になるほど、私たちの回りにはゴミが大量にでます。ゴミがドンドン増え続け、ゴミ太りで窒息してしまいかも知れません。今こそ生活の知恵と工夫でゴミダイエットを始めてみませんか。地球にやさしいあなたの行動が今、大きく問われています。

### 短歌

さわやかに頼んでおる五月風  
 萌木のみどり目にしみにけり  
 (堀内) 加藤 よう子  
 在りし日の師を目裏に猿羽根山の  
 みどりの中の歌碑に真向ふ  
 (西 堀) 星 川 和 子  
 ときめきの消えやらずして歌友のパス  
 送る時に深緑光る  
 (舟形三) 梅 津 トシ子  
 山壁に雪残りあて里はいま  
 桜山吹桃の花咲く  
 (鬼首にて)

### 俳句

かど焼きは家族迎えて園の庭  
 囲むテーブルに笑顔がうつる  
 (光生園) 渡 部 捷 一  
 若葉な花圃きたるナナカマド  
 夕日を浴びてピンク色に燃ゆ  
 (光生園) 白 幡 助 次  
 船ばたに餌を求め鳴る鴉の  
 寄つて来るくる鳴き声あげて  
 (光生園) 菊 地 忠 男  
 早苗田は春のため息深緑を  
 水面に写しゆつくり流れる  
 (光生園) 矢 作 美代子

## 舟形文芸ひろば

春風の行方にまかせ舞い来しか  
 池の面に浮くさくら花びら  
 (舟形二) 佐 藤 和 子  
 出入りする人を選ばぬ自動ドア  
 挨拶あらば更にうれしも  
 (舟形三) 佐 藤 充 夫  
 春あらし苗のハウスを揺さぶりぬ  
 両手に押え声高く呼ぶ  
 (沖ノ原) 佐 藤 景 雄  
 ほとどきす頻りに鳴きいる若葉山  
 木魂はつがいの鳴く如く聞く  
 (長者原) 溝 口 仁  
 係累は断つまじきものよ  
 吾が愛する分身の娘の描く  
 青海の油絵は迫る  
 (舟形四) 沼 沢 千鶴子

# お知らせ

## ビデオで山形を撮ろう

県生涯学習センターでは、山形の風土や産業、文化などをテーマにして映像資料(ビデオ)を制作するグループに支援を行います。

◆対象者  
ビデオ制作に興味を持つ県内在住のアマチュアグループ

◆支援の内容  
製作費の助成、専門家による技術指導、センターAV機器の利用

◆支援を受けるための条件  
制作した作品をセンターで活用させていただきます。

◆応募方法  
●作品のテーマ、要旨、活用方法を記載した企画書を提出してください。

●提出された企画書を審査のうえ対象グループを決定します。

◆締め切り  
平成五年七月三十日(金)

◆応募・お問い合わせ  
県生涯学習センター企画部視聴

## ふるさと山形に就職しませんか

県内企業人事担当者や学生等との「大学等求人企業説明・面接会」並びに「94やまがた企業ガイドブック」等就職情報資料の無料提供を行います。

◆対象  
大学・短大・高専・各種専門学校卒業(修了)予定者、一般Uターン就職希望者

◎山形会場  
七月二十六日(月)  
オーヌマホテル  
山形市小白川二一〇

◎米沢会場  
七月二十七日(火)  
ニューグランド北陽  
米沢市金池二一三―七

◎酒田会場  
七月二十九日(木)  
ガーデンパレスみずほ  
酒田市みずほ二一―七―八

◆お問い合わせ  
(社)山形県雇用対策協会  
山形市松波四一五―五  
☎〇二三六(二五)〇五八八



## 危険物取扱者試験の お知らせ

◆日時 平成五年九月十一日(土) 午前九時三十分開始

◆試験地 山形・米沢・鶴岡・酒田・新庄・寒河江・長井・東根

◆願書受付期間 平成五年七月十二日～七月二十一日

◆申込先 最上広域中央消防署及び各支署、分署

◆お問い合わせ 最上広域消防本部内 最上地区危険物安全協会 事務局  
☎〇二三三(二二)七五二二

## 子どもたちの豊かな未来のために

教育相談活動  
22-1033 毎週月・金 午後1時～5時

◎家庭や学校内外の生活、行動、交友関係、しつけ、進路、勉強のようす……など。

◎不登校の児童・生徒さんの相談も行います。

最上広域市町村圏事務組合 教育センター

オートキャンプで自然体験!

大自然の中で車を使い、ふだん着の生活を楽しむオートキャンプが、今人気です。これまでにない新しいレジャーとして、子育て世代の家族を中心にブームを呼んでいます。平成三年度のオートキャンプ人口は千二百万人。昭和六十二年と比較してほぼ倍で、キャンプ場の数も年々増えています。この急激な伸びは、だれもが同じようなことをするレクリエーションとは一味違った魅力があるからです。

オートキャンプは、人それぞれの生活そのものをもちこむことが特徴です。個人の考え方や価値観、ライフスタイルそのままに、しかも年齢や性別を問わずだれもができるレジャーです。また、子どもたちにとっては楽しさだけでなく、ゴミ問題や環境について肌で感じることもできる、いわば体験教室にもなっています。

キャンプをより一層楽しむためには、正しいマナーと自然に対する思いやりが大切です。僕の家族だけなら「子どものすることだから」といって、自然を破壊したり、他人に迷惑をかけることは慎みましょう。

ゴミは進んで持ち帰るようにしましょう。一人一人の心がけでゴミをなくしましょう。

オートキャンプ場の約束を守りましょう  
キャンプ場には、それぞれ約束事があります。マナーを守ったうえで、キャンプを楽しみましょう。

火元には注意  
火を使うときは、地面で直接火をおこさないで、コンロなどを使うようにしましょう。土の中には小さな微生物が生息しています。また、近くに水を入れたバケツを用意しておくことも忘れず。

周りの人に迷惑にならないように  
発電機などは音がするものもあります。使う時間帯や場所に注意しましょう。また、車のエンジンは必ずきつてください。



### 交通安全「チャレンジ100」に参加しませんか

近年における山形県の交通事故発生状況は非常に厳しく、平成三年においては昭和五十二年以降で最悪の百十五名の交通事故死者が発生し、平成四年においても百十一名が死亡するなど極めて深刻な状況です。

そこで、県民自らが主体的に交通安全意識を高め、安全運転の習慣付けを図るため「交通安全チャレンジ100」事業を実施します。

◆内容  
県内に在住又は勤務する自動車運転免許証保有者十名で一チームとし、実施期間百日間が無事故・無違反の達成を目指す。

## 7月の心配ごと相談

**7日・14日・28日**  
老人いこいの家「清流荘」で  
午前10時～午後2時まで

相談日当日おいでいただけない時は  
電話相談でも結構です。

清流荘 (☎32-2733)

### ◆実施期間

平成五年七月二十一日(水)～  
十月二十八日(木)の百日間

### ◆募集期間

六月十五日(火)

～七月十四日(水)まで。

### ◆表彰

実施期間中にメンバー全員が無事故・無違反を達成したチームで表彰を希望するものに対しては、表彰状及び記念品を贈呈する。表彰を希望するチームは、証明手数料として一チーム一万円をそえて申し込む。

### ◆申込先

最寄りの警察署まで。

## 平成5年度国民健康保険税の税率が変わります。

- (1) 最高限度額課税  
46万円→50万円
- (2) 4割減額世帯の基準額  
225,000円→230,000円

なお、所得割課税、資産割課税及び世帯平等割、被保険者均等割課税額は昨年と同額

## 町営バスはみなさんの足です みんなで利用しましょう

### 図書紹介

中央公民館

### ふるさとの伝説

(全十巻)

第一巻の「ふるさとの伝説」では、愛・悲恋がテーマとなっています。

まで、歴史の激動期がこれらの愛、悲恋の伝説を成り立たせる有力な背景となっています。

伝説は、各地の山や川、名勝などの由来として語られることが多く、この伝説でも愛をやら広く解釈して兄弟愛が主題の「安寿と厨子王」なども掲載されています。



タバコは町内で買いまじょう。  
5月のタバコ税は1,932,164円です。



「バイキ！バイキ！」

広報 ————— Funagata



# ふながた

馬を元気づけるため、独特の掛け声で、障害にいどむ  
(東北競馬競技舟形大会。P2関連記事)

平成5年

**7**

月号

No.411

## ——— 今月のおもな内容 ———

- 第7回東北競馬競技舟形大会…………… 2
- 最上地区PTA研修大会舟形大会…………… 4
- 8月は「道路を守る月間」です…………… 5
- 熊にご注意…………… 7
- (シリーズ)環境問題…………… 8



# 1 トシの馬の躍動感



## 輓馬競技大会会場図

全長150mのコースを4頭で競います。2つの障害を越えていきますが、見どころは何といても高さ2mの大障害を越える場面です。文字どおり人馬一体となつての障害越えは迫力満点です。

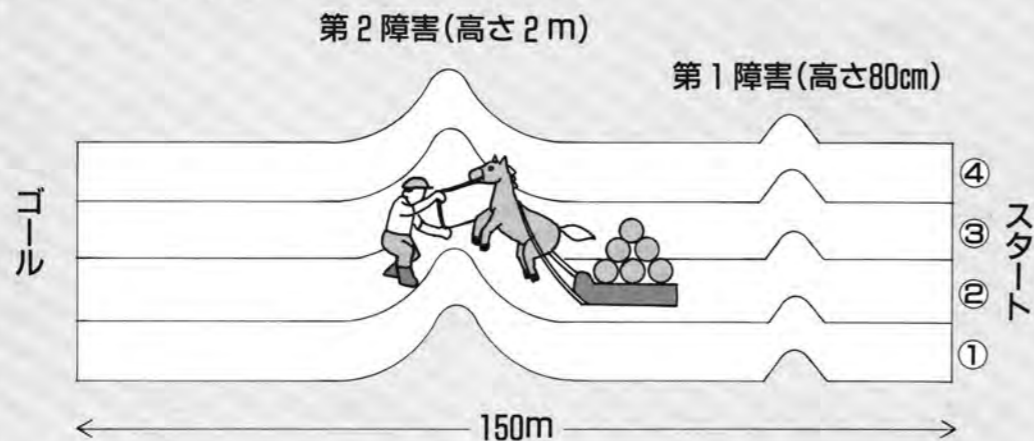

## 第7回東北輓馬競技舟形大会



▲勢いをつけて大障害に挑戦

東北輓馬競技舟形大会が6月20日一の関河川公園で行なわれました。これは、そこに積んだ砂袋を馬がひき、大きなからだをゆらしながら障害を越えていく勇壮なレースで、今年で第7回目になります。梅雨の合間のお天気にも恵まれ、大勢の人たちで賑わいました。

▲アトラクションでの関婦人会のおどり



▲道管方式にいとむ地元佐藤さん

競技は各組四頭のタイムレースです。馬の年齢で分けて、その年齢ごとにそれに乗せる砂袋の数も異なります。一番若い二歳馬で三百kg、一番重くなると約一トの重さになります。五歳を越えると「〇流馬」ということばを使います。「一流馬」「二流馬」などと言います。五歳を越えるとその馬の実力を考え、どのレースに出場させるか決めます。一流馬になると一トの重さになるわけですからそうとうの経験と実力が無いとレースでは勝てません。

競技に参加する馬主たちは県外各地から集まりますが、家族づれでやってくるのが目につきます。馬を運んできた大型トレーラーで家族や仲間が食事をし、外ではバーベキューや鉄板焼きをします。そのそばでは馬がエサをたべています。ここでは人と動物がいっしょに暮らし、家族であった昔の日本の姿を見ることが出来ます。最近、自家用車でキャンプするオートキャンプがブームですが、ここではその原点を見ることが出来ます。



### ばんばミニ知識



### ばんばミニ知識

「輓馬」、聞き慣れないことばですが、もともと木材の切り出しや馬車に利用されていた馬のことを輓馬と言います。この馬を使い、余暇を利用しての遊びとして北海道で始まったのが輓馬競技です。現在、北海道では騎手がそりに乗り障害を越える道管式レースが行なわれています。

東北では、青森、岩手を中心に各地で開催されていますが、県内では唯一当町だけです。

輓馬競技では、なんと言っても馬が主役ですが、その馬はもともとは道産子でした。ですが、現在ではフランス産のからだの大きいベルシュロンという馬と気性の荒いブルトンという馬を交配した馬が使われています。体重は六百kg〜七百五十kg、大きな馬では一トにもなります。首は太く肩幅があり、脚も丸太のように太く、競馬でよく見るサラブレッドと比べると二まわりほど大きく見えます。



まちのわだい

# 第三回最上川カヌーマラソン

七月四日(日)、母なる川最上川を舞台に、「第三回最上川カヌーマラソン」が行なわれました。大石田町からスタートするフルマラソン(約四十二km)と大蔵村から出発するハーフマラソン(約十km)の二種目に分かれて行なわれ、県内外から約百八十人が競技に参加しました。

今年は初心者向けの講習会も開かれ、初夏の訪れを感じさせる強い日差しの中、思い思いにパドルを漕いでいました。

## サマーシーズン到来



## "心豊かな子どもの育成"

＝最上地区PTA研修大会＝

7月4日(日)、最上地区PTA研修大会が舟形中学校を主会場に開かれ、子どもたちの健やかな成長などについての催しが行なわれました。

同校での全体会が開かれた後、富長小やB&Gセンターなどに分かれての分科会がおこなわれ、近年の社会情勢の変化に伴い、子どもたちの置かれている環境や問題も複雑化してきていることなどについて熱心に討論が交わされました。



## 元十両栃桜関の化粧回しが 叶内庄蔵氏より寄贈されました。



当町富田出身で元十両の栃桜関がしめた化粧回しが、新庄最上地区相撲連盟理事長の叶内庄蔵氏より寄贈されました。これは、栃桜関が引退する際、長年お世話になった叶内氏にお礼として贈られ、保存されてきましたが、このたび、栃桜関の出身地である舟形町の歴史を飾り、後世への宝物として大事にしてほしいとの叶内氏の心使いによって町に寄贈していただくことになったものです。ありがとうございました。

### ホース手に

### じっとかまえる操法訓練 荒い呼吸に一すじの汗

七月四日(日)、アユパークふながたにおいて、第三十四回消防ポンプ操法大会が行なわれました。

小型ポンプ二十台と自動車ポンプ一台が出場しました。緊急時にスムーズな消火活動ができることを目的に行なわれるこの大会、各部とも日頃の練習の成果を存分に競いあいました。

## 消防ポンプ操法大会

第34回

### 小型動力ポンプの部

- 優勝 第5分団第9部(富田)
- 準優勝 第6分団第12部(堀内)
- 3位 第3分団第21部(太折)
- 4位 第4分団第18部(大平)
- 5位 第4分団第19部(沖ノ原)



## 河川愛護デー 6/27

きれいな川で住みよいまちに。

例年恒例となっています、河川清掃が6月27日(日)全町一斉に行なわれました。早朝にもかかわらず、2,780人の人が参加し、7,260kgのゴミが集まりました。



## 若あゆっこの成長が楽しみ

年に二〜三回、長沢保育所に通う園児のおばあちゃんたち(代表大場愛子さん)による例会が開かれています。

会の名称はありますが、マイクロバスの安全な乗り降りや、孫たちの日常生活に関する情報交換などを和やかな雰囲気で行なっています。



やさしいおばあちゃん、いつでも若あゆっこの成長を見守ってくださいね。

8月は「道路をまもる月間」 8月10日は「道の日」

# 道

はくらしの中を走っています

「国民共有の財産である道路は

常に広く、美しく、安全に」

まちのわだい



まちのわだこ

# 熊

# 出 没 注 意



最近、最上郡内で熊がひんぱんに出没しています。町内でも、目撃されています。

山菜取りや農作業で山に入るときは、鈴やラジオを鳴らしたり、一人では行かないようにしたり、十分注意しましょう。



## 富田地内にバイパス道完成 ＝主要地方道新庄次年子村山線＝

7月8日(木)富田地内において、「主要地方道新庄次年子村山線」の開通祝賀会が、関係者約50名が参加し、富田町内会の人たちの手により開催されました。広い道路が整備されたことにより、車の通行や、児童生徒の歩行にも便利になることでしょう。

### ▶ 候補者別得票数

候補者名	得票数	
加藤 紘一	941	当
佐藤 慎司	282	
阿部 昭吾	899	当
近岡理一郎	2,654	当

### ▶ 投票結果

区分	当日の有権者数	投票者数	投票率
男	2,765	2,324	84.05
女	3,027	2,571	84.94
計	5,792	4,895	84.51

## 衆議院議員総選挙 84.51%の投票率

七月十八日(日)、第四十回衆議院議員総選挙が行われました。即日開票の結果は以下のとおりです。

## 日ごろのお世話に感謝して グラウンド一斉清掃

6月26日(土)堀内農村改善環境センター協会の多目的グラウンドの一斉清掃を行いました。これは、普段野球やソフトボールなどに利用している堀内地区の各種団体に子どもたちも参加しての自主的なもので、昨年に引き続いてのものです。

約150名が参加し、草むしりやゴミ拾いを行いました。



おじいちゃん、おばあちゃんボクたち元気でやってるよ。  
六月二十五日(金)南部保育所において祖父母参観が行なわれました。教室で、おじいちゃん、おばあちゃんに園児たちの元気な姿を見てもらったあと、花植えとおもちづくりに分かれて楽しいひとときを過ごしました。そして、お昼にはおじいちゃん、おばあちゃんといっしょに、おにぎりとおもちを作ったおもちを食べました。  
みんなの元気な姿に一日笑顔が絶えませんでした。



## 花いっぱいづくりで夢いっぱい みんなに親しまれる水辺の整備進行中

「水をきれいに」、「水辺の環境整備を」といろいろな事業が行なわれていますが、町でも小国川の環境整備を中心に事業を進行中です。  
六月二十三日(水)には、本町婦人会を中心に組織されている「最上小国川を愛する会」の協力を得て、アユパークふながたに花植えを行いました。



各種のイベントや、鮎釣り、または家族づれで賑わいを見せるところだけにきれいな花で人々の目を魅かせることでしょうか。  
また、みなさんに気持ち良く利用してもらうために、公園内に芝生の場所を設けていますが、この芝生を管理するため乗用の芝刈機が備えられました。芝生の手入れまたは草刈りに威力を発揮することでしょう。



# 舟形文芸ひろば

## 短歌

庫裏の戸に立てかけありし杖を手に  
走り根多き通路路下る  
(舟形二) 沼沢 愛子

長寿会薬師まゐりとかど焼きに  
心このる今日のつどいは  
(堀内) 加藤 よう子

祭壇の君の写真福よかし  
語りかくるも声のかへらず  
(堀内) 伊藤 ちよし

齒は弱り足の萎えるを語り合  
肩を叩きて友と別れぬ  
(舟形二) 佐藤 和子

育ちゆく生命いとしく今朝も来ぬ  
畑はわれらのたのしみとして  
(西堀) 星川 和子

ひとものわらび取らむと屈むれば  
面に張りつく蜘蛛が張る網  
(沖ノ原) 佐藤 景雄

臥しているわが耳家内の音よりも  
遠く小さき音拾ひをり  
(西堀) 佐藤 和夫

若き葉を天ぶらにせし母願ちて  
柿の木下に落ち花を掃く  
(舟形三) 梅津 トシ子

解禁日浅瀬にたちたる釣人の  
たわみし羊に光り走りぬ  
(長者原) 溝口 仁

咲き極み風に採まるる小毛毬の  
今を盛りどいのちはなやぐ  
(舟形三) 佐藤 充夫

## 俳句

幼な手は太きクレヨン挽く様に  
青い大魚画面一杯描く  
(舟形四) 沼沢 千鶴子

夜になれば指揮者が居るのか蛙らの  
賑はふコーラス子守唄どする  
(光生園) 渡部 捷一

シヨータイムライトを浴びて輝けり  
更けるも覚へず松島の夜  
(光生園) 菊地 忠男

梅雨どきの友の入院さみしくて  
ベッド見るたびやまい案する  
(光生園) 後藤 フミ

傘ささず稚子さま送る父母姉妹  
テレビを見つつ目がしらうるむ  
(光生園) 白幡 助次

ころげ落つ芸の一つの虫殺す  
(てんどう虫)

春にまた咲くとひとり言散る椿  
(舟形四) 大類 タカ

白鉄線閣に浮べて匂ひをり  
(舟形二) 佐藤 孝子

白牡丹くする奥処に母願ちぬ  
(舟形三) 星川 政子

梅雨空や緑を浴びて山笑う  
(光生園) 今野 正

どくたみの白に出逢いて母想ふ  
(光生園) 真田 八重子

# 正しく使って楽しい花火

- 花火に書いてある遊び方をよく読んで必ず守りましょう。
- 花火を人や家に向けたり、燃えやすいもののある場所で遊ばないように。
- 風の強いときは、花火遊びはやめましょう。
- 水を用意しましょう。
- 大人と一緒に遊びましょう。
- たくさんのお花火に一度に火をつけないようにしましょう。
- 正しい位置に正しい方法で点火してください。
- 吹出し、打ち上げなどの筒も花火は、途中で火が消えても筒をのぞいてはいけません。
- 花火をポケットに入れてはいけません。
- 花火をほぐして遊ぶことは危険です。絶対してはいけません。

# もうひとつ工夫してみませんか 地球はいま病気で シリーズ環境問題——〈8〉

町では、平成5年度リサイクル推進運動団体として、西堀子供会、長沢1～3婦人会、舟形1～4婦人会、富田1～2婦人会の4団体により事業を進めることになりました。

この事業は、混ぜればごみ、分ければ資源と言われるごみについて、地域ぐるみのごみ減量活動や資源回収活動に対して町が補助金を交付して、ごみ減量リサイクル運動を更に促進しようという運動です。

リサイクル推進運動団体になった地区のみなさんのご理解、ご協力をお願いいたします。



## リサイクル社会をつくるために

●使い捨て商品  
をなるべく買  
わない。



●不用となった紙、  
びん、かんなど  
の資源は分別し  
てリサイクルに  
まわす。



●使えるものをす  
く捨てたりせず、  
修理や部品交換  
して、長持ちさ  
せる。



●過剰包装は  
断る。



●できるだけ再  
生品をくらし  
の中にとり入  
れる。



●集団回収など、  
リサイクルをす  
すめる地域の活  
動に積極的に参  
加する。



●まだ使えるが不  
用となったもの  
は、フリーマー  
ケットに出した  
り、他人に譲る。





お知らせ

平成5年度舟形町職員採用試験のお知らせ

採用予定職種
一般行政職員(若干名)
第1次試験
9月19日(日)
午前10時~正午
会場 新庄中学校
内容 教養試験
第2次試験
(試験日) 11月中旬(予定)
内容 適性検査 作文 面接
※第1次合格者に通知します。
(受付期間) 平成5年7月19日(月)~8月19日(木)まで。(当日消印有効)
(受付時間) 午前9時~午後5時まで。(土・日は除く)
(受験資格) ◎昭和42年4月2日~昭和51年4月1日まで生まれた方。◎平成6年3月高校卒業(卒業見込み)以上の学歴を有する方。◎舟形町内に居住(採用後に居住予定も含む)の方。◎次のいずれかひとつに該当する方は受験できません。(1)日本の国籍を有しない

方。(2)地方公務員法第16条に該当する方。

受検手続き
受検申込用紙の請求は、舟形町役場総務課(〒980-46 舟形町舟形2-6-3 ☎02-33(32)2111内線12・13)で交付します。郵便で請求する場合は、封筒の表に「採用試験申込用紙請求」と朱書きし、10円切手を同封して下さい。
(その他) 試験に関するお問い合わせは舟形町役場総務課にお願ひします。

狩猟免許講習会のお知らせ

8月21日(土)9時~17時
会場 山形市松波2丁目8-1 あこや会館会議室
(摘要) 甲、乙、丙種。
9月10日(金)9時~17時
会場 東田川郡三川町大字横山袖東1-1 庄内支庁会議室
(摘要) 甲、乙、丙種。
受講申し込み
希望者は、(株)山形県猟友会又は同支部へ、受講料5千円をそえて受講日の5日前までに申し込むこと。

県勤労者ゆとり推進作品コンクール

※問い合わせ 庄内支庁行政課又は各地方事務所総務課まで。
(応募作品) (1)図画小4以上、中学生。(2)作文小4以上、中学生。(3)写真一般(高校生含む)。
(課題) (1)図画・作文 家族と過ごした楽しい休日の思い出、家族団らんの風景、働いている父母への思い、これからのゆとりある社会についての希望などを図画・作文に表現したもの。(2)写真 労働時間の短縮を推進し、ゆとりある県民生活を実現するために活用されるふさわしい写真で、「ゆとりと自然」をテーマとしたもの。
(締切り) 平成5年9月20日(月)必着
(申込先) 山形県労政課まで。
山形市松波2-1-1 ☎023-6(30)2377

愛犬家のみなさんへ

今年度に入り、新庄保健所管内における「咬傷事故」が多発しています。次のことに注意しましょう。
(1)飼犬は通常人の通るところまで鎖が伸びないようにつなぐ。

税に関する作品募集

最上地区納税貯蓄組合連合会では、「税に関する作品」を募集しています。
小学生 税に関する書写
締切9月20日(月)
中学生 税に関する作文
締切8月31日(火)

調理技術講習会のお知らせ

給食管理・栄養学・食品学・食

土砂災害防止写真・標語コンテスト

6月は「土砂災害防止月間」です。土砂災害の防止・軽減に関して、広く関心と認識を深めるために写真コンテストと標語コンテストを実施します。
①土砂災害防止写真コンテスト
(締切) 平成6年3月31日
(入選) 最優秀賞20万円 特選5万円 佳作1万円
②土砂災害防止標語コンテスト
(締切) 平成5年10月31日
(入選) 最優秀賞5万円 特選2万円 佳作5千円
※問い合わせ、送付先 〒100東京

猿羽根山観光売店 入店者募集

都千代田区平河町2-7-5(株)全国治水砂防協会写真コンテスト標語コンテスト 係
☎03(3261)8365
(店舗) 鉄骨二階建約26㎡
(賃借料) 年額33万6千円
(資格) 町内居住者個人、団体
(入店開始時期) 平成6年4月~3年間(以後延長可)
(申込期限) 8月31日まで申込
※その他条件有
(お問合せ・申込) 舟形町観光協会事務局 役場企画課 ☎(32)2111

危険物取扱者保安講習会のお知らせ

日 時 平成5年10月7日(木)13時30分から(給取) 平成5年10月8日(金)9時から(一般)
会場 新庄市民文化会館
※他の県内会場の講習会日時は消防本部に問い合せてください。
(受講対象者) ①平成4年4月1日以降に危険物の取扱いに従事することとなった危険物取扱者。
②平成2年4月1日~平成3年3

戦没者等の妻及び父母等のみなさんへ

特別給付金が
継続支給されます
特別給付金の最終償還を終えた戦没者等の妻及び父母等に改めて特別給付金が支給されます。
(第10回特別給付金「い号」) 国債を受けられた戦没者等の妻に、額面100万円の特別給付金が支給されます。
(第14回特別給付金「い号」) 国債を受けられた戦没者の父母等に、額面90万円の特別給付金が支給されます。
※請求手続き及び内容の詳細につきましては、町役場保健福祉課までお問い合わせください。

8月1日(日) 午後6:30~ 場所:町民グランド
第17回 舟形町ふるさとまつり (雨天の場合、B&Gセンター)
恒例となった舟形町ふるさとまつりは今年で17回目を迎えます。昨年発表された舟形小唄踊りを初め、花笠音頭、山形盆唄や仮装大会、そして花火。
暑さを忘れ、夏の夜のひとときを楽しんでみてはいかがでしょうか。個人団体にかかわらず、自由に参加できます。景品も沢山用意してありますので、友だち同志で参加してみませんか。

# 8月の心配ごと相談

## 6日・27日

老人いこいの家「清流荘」で  
午前10時～午後2時まで

相談日当日おいていただけない時は  
電話相談でも結構です。

清流荘 (☎32-2733)

# 鮎まつり出店者募集

9月11日(土)、12日(日)は第13回目を迎えた「ふながた若鮎まつり」が開催されます。

出店希望者は8月10日(火)午後5時まで舟形町役場企画課(☎32-2111)にお問い合わせください。出店要項・申込書は、企画課に用意しています。



## 自衛官(2等陸・海・空士)を募集します

身分は国家公務員特別職です。学歴に関係なく曹・幹部への道が開かれ、また陸海空約物の職種があり、適性が考慮され希望した職種につくことができるなど、明るくひらかれている将来です。

◆安定した待遇 初任給15万1千6百円 ポーナス年3回

◆退職手当、諸手当が完備

◆災害補償・療養給付は万全

◆完全週休2日制です。年間約150日の休みがあります。

◆資格・免許を取る機会があります。

◆退職後は民間企業に有利に就職できます。

以上のように恵まれた環境にあります。みなさんも夢多き青春を自衛隊で過ごしてみませんか。

◆お問い合わせ◆ 役場又は自衛隊新庄募集事務所(☎)5057まで。

◆お詫びと訂正

6月号でお知らせした「平成5年度国民健康保険税の税率が変わります。」を「平成5年度国民健康保険税の最高限度額と4割減額世帯の基準額の変更のお知らせ。」と訂正します。

## 町営バスはみなさんの足です

### みんなでも利用しましょう

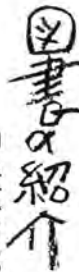

### 中央公民館

#### 日本の産業1〜20

(社会科図鑑)

今回は、夏休みの課題の自由研究の参考資料になるような図書の紹介です。

せん維(マユから生糸ができるまで……や衣料品から宇宙船までの先進技術化するせん維産業のことが載っています。)

他に、製紙・パルプでは舟形町でも作っている和紙の製造工程なども載っています。

この社会科図鑑は、写真や図表でわかりやすく説明されていますので活用してみてもいいかがですか。



- ◆図書室からお願ひ◆
- ◆図書の貸し出し日数は十日間となっております。期日が過ぎても返却してない方は図書室へ返却してください。
- 土曜日、日曜日等に図書室を利用する時は事務室で管理人の方に断ってください。

タバコは町内で買いましゅ。9月のタバコ税は2,157,358円じゅ。





魔法のビート板さん  
わたしを1着にしてね。

(舟形小学校水泳大会)

広報 ————— Funagata



# ふながた

平成5年

8

月号

No.412

## — 今月のおもな内容 —

- 待望「舟形若あゆ温泉」オープン…………… 2
- 都会っ子舟形に集まれ（児童交流）…………… 4
- 第17回舟形ふるさとまつり…………… 6
- 第10回B&Gスポーツ大会…………… 7
- 特別養護老人ホーム建設はじまる…………… 9
- 無火災連続365日達成…………… 11

# 若あゆ温泉

## 営業案内

○午前6:30～午後9:30

## 料金

○入浴料  
 大人 300円(13才以上)  
 小人 150円(7～13才)  
 午前8:00までは  
     大人 200円  
     小人 100円

○施設利用料  
 多目的大ホール  
     大人 200円  
     (午後5時まで)  
 その他の施設は相談に必ず

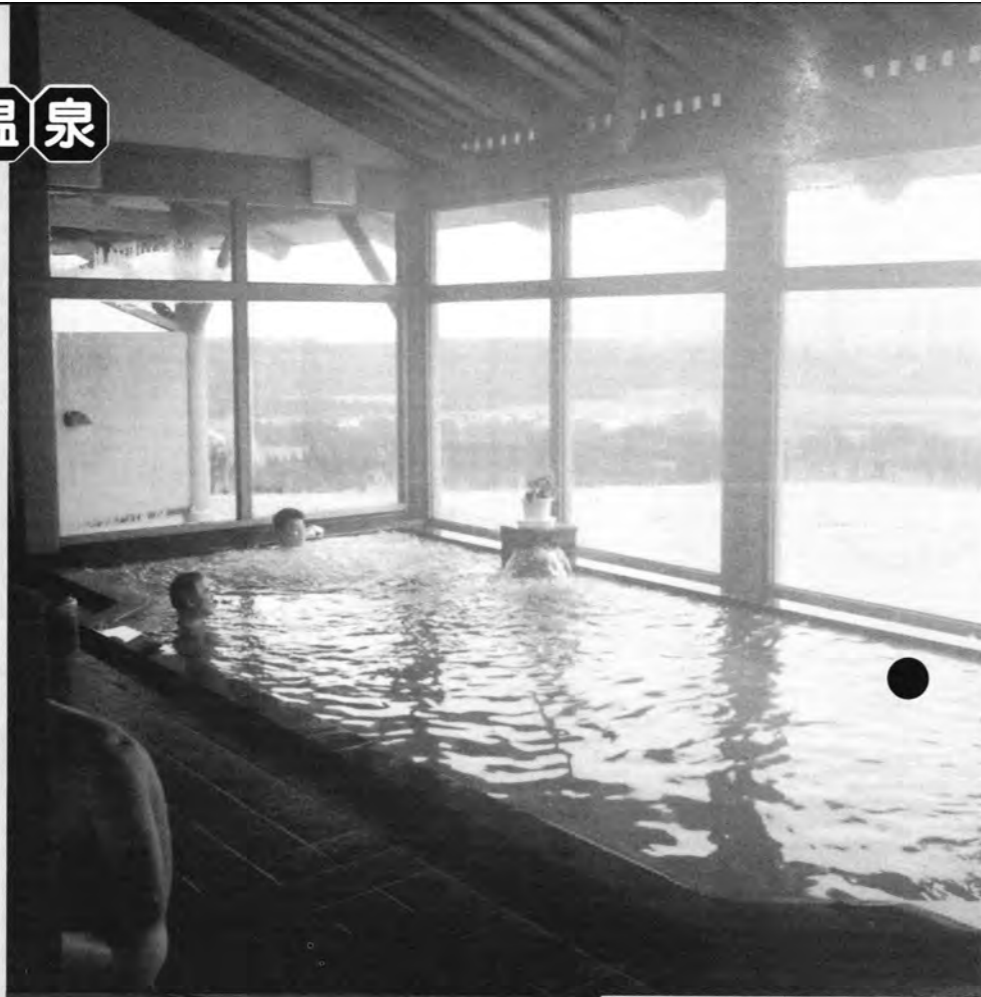

▲ゆったりしたおフロからは、



▲広々としたテラスで憩いの時間を

となりです。  
 県内四十四市町村の中で一番最後に誕生した「舟形若あゆ温泉」ですが、老人から子どもまで楽しむことができ、さらには、町住民と県内外の人々との交流憩いの場としてフル回転していくでしょう。

下には清流小国川、遠くに月山、葉山の眺望を楽しめます。  
 また、「清流センター」には、トレーニングルーム、多目的ホール、農業生産研修室、視聴覚室、地域特産品展示室などがあり、健康づくり、コミュニティづくりの場



小国川、月山、葉山が一望

# Open



オープン記念のテープカット

# 美肌の湯

# 舟形若あゆ温泉

## 清流センター・高齢者等活性化センター竣工

町民待望の「舟形若あゆ温泉」が完成し、八月十二日にオープンしました。それに先立ち、十一日に若あゆ温泉のメイン施設となる「清流センター」と「高齢者等活性化センター」の開所式と竣工祝賀会が当施設で行われました。  
 清流センター内の多目的ホールで行われた祝賀会には、関係者約二百三十人が参加し、午前と午後二回に分かれて盛大に行われました。

この「舟形若あゆ温泉」をメインにした開発事業は、潤い、活力創造を基本柱とした当町の主たるまちづくりの中の、「パープルタウン・アグリパーク構想」で、「中山間地域農村活性化総合整備事業」などによって整備が進められているものです。  
 温泉は地下千二百二十四mから

ゆう出し、成分はナトリウム塩化物強塩温泉で、温度四十八℃のお湯が毎分百リ得られます。神経痛や疲労回復など幅広い効き目がありますが、皮膚病にもよく、美肌の湯」として、評判を得そうです。  
 また、「高齢者等活性化センター」内の浴場には、全身浴、ジェットバス、打たせ湯、かぶり湯、スチームサウナなどがあります。浴場からの見晴らしはバググンで、温泉にゆつくりつかりながら、眼

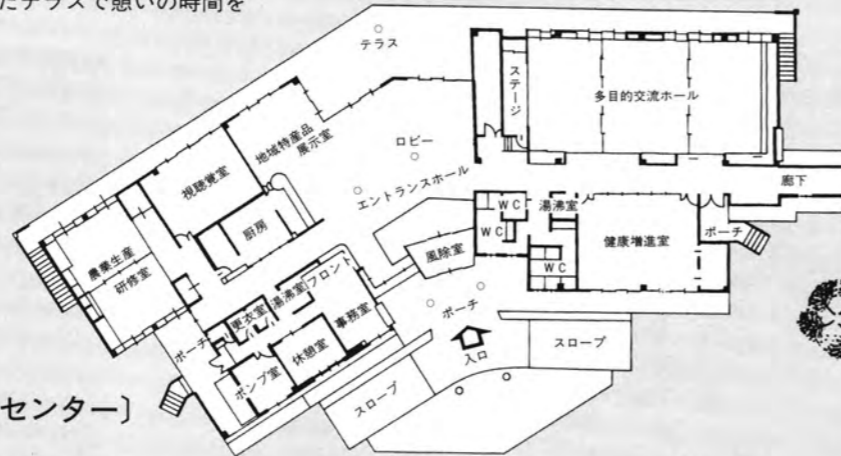

〔清流センター〕

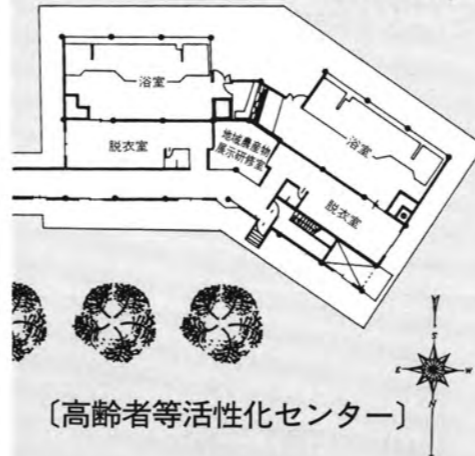

〔高齢者等活性化センター〕







▲やれやれ、やっと到着。これから楽しい生活が始まるぞ。

ふれあひステーション  
 代沢小 山崎小 飯倉小  
 出会いいっぱい 感動たっぷり

今年も東京の子どもたちとの交流学習事業が行われ、都会っ子とふなっ子たちが、自然の中で夏のひとときを過ごしました。

飯倉小と堀内小、山崎小と長沢小、代沢小と舟形小が交流を行い、合計143名の東京の子どもたちが参加しました。

天気が危ぶまれましたが、川あそびやスイカ割り、各ホームステイ先でのふれあいなどで一夏の交流を行ないました。



▲イカダ下り、そんなに乗って沈まない？  
 ▼さようなら、また来てね。思わず涙がポロリ



▲鮎をつかまえたよ～



▲「おいしい、もっと前」 スイカ割り



▲都会では味わえない川あそびを満喫



▲長沢三吉太鼓で歓迎 ハア～！ドドン、ドン



▼「縁結びの道」でのウォークラリー



◀「早く川で泳ぎたいなあ」



第10回  
B&Gスポーツ大会  
水泳・剣道の部

七月十一日、第十回B&Gスポーツ大会宮城県大会の水泳と剣道の部が当町B&G海洋センターを会場に開催されました。水泳・剣道とも日頃の練習の成果を存分に発揮した熱戦が繰り広げられました。当町から参加した選手の結果は次の通りです。



- ☆カヌーの部
- △小学生の部
    - 決勝第七位 富樫 拓馬(六年)
    - 決勝第五位 渡辺 忠洋(六年)
    - △中学生の部
      - 決勝第七位 豊田 和彦(二年)
      - 決勝第十位 沼沢 実(二年)
      - △高校生の部
        - 決勝第三位 枝松 智(一年)
        - 決勝第一位 金野慶二郎(四年)
- ☆剣道の部
- 決勝第五位 渡辺 裕太(舟小)
  - 伊藤 舞(舟小)
  - 佐藤 勇一(最上中)
  - 小林 烈士(最上中)
  - 鈴木 将治(電波高)
- ☆水泳の部
- △小学生の部
    - 八楯崇(舟小) 小男50M自由形・平泳ぎ
    - 海藤勝彦(堀小) 小男50M自由形・平泳ぎ
    - 井上瑞穂(富小) 小女50M自由形・平泳ぎ
    - 大場広美(長小) 小女50M自由形・バタフライ
    - △中学生の部
      - 長沼宏明(舟中) 中男100M自由形・50M平泳ぎ
      - 早坂聡浩(舟中) 中男100M自由形・50M平泳ぎ
      - 成沢由紀子(舟中) 中女100M自由形・50M平泳ぎ

唄って 躍って シャンシャン

第17回舟形ふるさとまつり

八月一日、第十七回ふるさとまつりがB&Gセンターの体育館において開催されました。今年、雨天のため当日になつて会場の変更を余儀なくされ、屋内での開催となりました。会場の中央には、二メートル近くのやぐらが立てられ、天井には提灯を飾り、踊り手二百五十名余りの町民が参加して、会場を盛り上げました。

昨年発表された新しい舟形小唄踊りも今年も定着したと見え、四重に描かれた輪は、見事な踊りの流れをつくりました。また、実栗屋出身で歌手の東あきらさんが訪れ、舟形小唄を歌っていただき、会場は熱気にあふれていました。

例年開催されている仮装大会も行われ、今年は、サッカーブームを反映してか、Jリーグの選手に仮装した団体などもあり、時代のうつろいを感じさせ、観衆を沸かしました。仮装大会の出場者は閉会式にユニークな賞で鈴木町長より表彰を受けました。今年のもふるさとまつりは、狭い会場での開催となり、予定していた花火も中止になりましたが、参加した踊り手の皆様方の見事な躍りで夏の夜の一時を楽しくすごしました。

第20回町内水泳大会

- △小五男50m自由形
  - ① 齊藤好郎(富長) ② 加藤裕樹(富長)
  - ③ 曾根田学(富長)
- △小五女50m自由形
  - ① 小国友子(富長) ② 平賀由美(富長)
  - ③ 齊藤瞳(長沢)
- △小六男50m自由形
  - ① 野尻義文(舟形) ② 加藤叔典(富長)
  - ③ 平賀寛章(富長)
- △小六女50m自由形
  - ① 早坂裕美(舟形) ② 沼沢三和子(舟形)
  - ③ 大場広美(長沢)
- △小五男50m平泳ぎ
  - ① 曾根田学(富長) ② 星川康(舟形)
  - ③ 高橋勇介(長沢)
- △小五女50m平泳ぎ
  - ① 平賀由美(富長) ② 進藤直美(富長)
  - ③ 豊岡美千子(富長)
- △小六男50m平泳ぎ
  - ① 八楯崇(舟形) ② 山科大樹(富長)
  - ③ 早坂浩太(富長)
- △小六女50m平泳ぎ
  - ① 大場広美(長沢) ② 田中千恵(富長)
  - ③ 齊藤舞(富長)
- △小五男50m背泳ぎ
  - ① 齊藤好郎(富長) ② 加藤真二(富長)
  - ③ 小五女50m背泳ぎ
- △小五女50m背泳ぎ
  - ① 小国友子(富長) ② 石山妙子(富長)
  - ③ 小六女50m背泳ぎ
- △早坂裕美(舟形) ② 森貴子(堀内)
- △小六男50m背泳ぎ
  - ① 平賀信吉(富長) ② 平賀孝博(富長)
  - ③ 早坂裕弥(富長)
- △小四以下男25m自由形
  - ① 門脇伸也(堀内) ② 田中雄(富長)
  - ③ 小國崇史(富長)
- △小四以下女25m自由形
  - ① 水野つかさ(堀内) ② 信夫真梨(堀内)
  - ③ 大場美香(長沢)
- △小四以下男25m平泳ぎ
  - ① 阿部智晃(長沢) ② 森大輔(堀内)
  - ③ 越前涼太(堀内)
- △小四以下女25m平泳ぎ
  - ① 板垣智代(堀内) ② 八楯西(長沢)
  - ③ 梅津緑(舟形)
- △小四以下女25m背泳ぎ
  - ① 叶内友美(長沢) ② 八楯愛(富長)
  - ③ 八楯こずえ(舟形)
- △小四以下男25m背泳ぎ
  - ① 高橋亮(舟形) ② 戸塚政志(富長)
  - ③ 小女リレー(50m×4)
- △小男リレー(50m×4)
  - ① 富長A ② 舟形A ③ 富長B



▲ひがしあきらさん飛び入り参加



▲おかめ、ひょっとこお似合い(?)です

▼そろいの浴衣で踊りを披露



沖の原かあちゃん消防団▶

◀赤いホッペはアンパンマンか?





まちのわだい

### 2年ぶりに異常気象対策本部設置

七月に入ってから、低温・日照不足の天候が続く水稲をはじめとする農作物に大きな被害が予想されることから、八月二日に「舟形町異常気象対策本部」を設置しました。平成三年以来二年ぶりです。

今年、梅雨が長引き、連日低温注意報が出されるなど、不順な天候が続いています。特に水稲では、葉いもちの多発と、ちょうど出穂の時期により穂いもちの発生も心配されることから、その対策について、農家に呼び掛けが行なわれています。

また、八月十二日に鈴木町長を本部長とする「第一回舟形町異常

気象対策本部会議」が開催され、これまでの異常気象の経過報告と今後の対策本部の活動について検討され、防除の徹底による品質の維持確保などが話し合われました。



舟形町異常気象対策本部

### 当町出身

### 伊藤 茂(神奈川県一區)さん

### 運輸大臣に就任



当町出身の伊藤茂さん(神奈川県一區)が運輸大臣に就任されました。おめでとうございます。伊藤さんは舟形第二の出身で、新庄中学校(現新庄北高)、旧制山形高等学校、東京大学を卒業後日本社会党中央本部に勤務しました。昭和五十一年衆議院議員に初当選

し、以来六期連続当選しています。党の国民運動局長、政策審議会長、副委員長などの要職をこなしてこられました。伊藤さんの実家ではたくさんの方がお祝いに訪れ、大臣就任を喜んでいますが、国政の状況が難しい時期ですががんばってください。



### "住みよい福祉のまちづくり"めざして 特別養護老人ホーム& デイサービスセンター工事開始

八月二日(月)沖の原地区において特別養護老人ホームとデイサービスセンター新築工事の安全祈願祭が行なわれました。社会福祉法人舟和会が施設の運営を行ないます。敷地面積が一六、三二七㎡、鉄筋コンクリート造一階建てです。建物は特別養護老人ホーム棟、ショートステイ棟、デイサービスセンター棟に分かれ、特別養護老人ホーム棟は五十床、ショートステイ棟は十床、デイサービスセンター棟は一日十五人が利用できる定員です。特別養護老人ホームは、高齢化社会への対応が急がれる中、六十五才以上の人で身体上または精神上著しい障害があるために常時の介護を必要とする、寝たきり老人などで、家庭では適切な介護を受けることが困難な者を入所させる施設です。ショートステイとは、寝たきり老人等の介護者に代わって短期間高齢者を預かることです。そして、デイサービスとは、日中の間、入浴、食事、健康チェックなどを当施設で行ないます。当施設は来年三月に完成し、四月から運営を行なう予定で工事がすすめられます。

### 職員募集

特別養護老人ホーム「えんじゅ荘」、デイサービスセンター「えんじゅ」及び身体障害者療護施設「光生園」の職員採用試験を行います。

◇職種  
生活指導員 事務員 寮母・夫 介助員 看護婦・士 栄養士 調理員 業務員

◇受付期間  
平成5年9月1日(水)~9月20日(月)  
午前9時~午後4時半まで。

◇受付場所  
舟形町役場保健福祉課内特養準備係(保健センター内)

◇第1次試験  
●日 時 平成5年10月23日(土)午後2時開始  
●場 所 舟形町中央公民館  
●内 容 一般教養試験

◇第2次試験  
第1次試験合格者のみ(作文、面接)

◇申込み・問合わせ  
舟形町役場保健福祉課内特養準備係  
☎32-2111(内線17)

### ふるさとの味自慢、若鮎の香りを世田谷の人に —第16回世田谷区民まつり—

7月30日から8月2日までの間、東京都世田谷区において、第16回世田谷区民まつりが開催され、当町からは名産の鮎の塩焼きを東京の人々に味わっていただきました。

また、町の伝統芸能である幅かぐらの一行も参加しステージで見事な舞を披露しました。



大場区長とミス世田谷を囲んで



伝統芸能、幅かぐらを披露



# 無火災 365日達成

## 連続する大災害

日本列島は、いま雲仙普賢岳の火災流や土石流、北海道奥尻島の地震による大津波や大火災、鹿児島県の集中豪雨と度重なる大火災が発生しており、地形上、自然災害に対するもろさを今更ながら思い知らされる今日このごろです。

一方、舟形町はここ数年、これといった大きな災害もなく、比較的住みやすく穏やかで恵まれた地域と言えると思います。

しかし、過去をふり返ってみると、けつして災害の少ない町とはいえません。

特に火災において

は、昭和四十三年以来、二十四年間毎年発生しており、年平均四・二五件であり、最も発生件数の多い昭和五十九年には、十二件も発生しています。その被害総額は二億五千万円を優にこえています。

ところで町では、昨年の八月一日西南部地区での火災発生以来、一件の火災もなく、一年を三百六十五日と考えると、今年に入りちょうど一年間無火災が続いたことになりました。

死者も怪我人も被害額もゼロというすばらしい記録になったという事です。

## 広がる「火の用心」

最上管内における昨年の八月から今年の七月末までの火災発生は四十五件あり、その中の舟形町の無火災はまさに歴史的出来事と賞賛してもいいのではないかと思われます。

このことは、とりもなおさず、



家庭において、火気取り扱い責任者ともいえる奥様方の細心のご配慮とご老人からお子さんまで、家族全員の火の用心に対する徹底の賜物と高く評価されるべきものであります。

これを契機に、町では、防火に対する意識の高揚を図るため、最上広域市町村圏事務組合消防本部と一体となって「火の用心」のステッカーを全戸配布すると共に、消火栓や防火水槽、さらに小型動力ポンプ等の消防施設の整備に一層力を入れていくことにしております。

消防団においても、各季節毎の非常召集訓練、機械器具の性能検査、奥様方を対象とした初期消火訓練と今までに倍して実施するとともに舟形消防分署と協力して、防火座談会や広報活動を実施して

いく方針です。

## みんなの心がけが無火災に

火災の恐ろしさは誰もが知るところです。

それを知りながらも、ちょっとした心の緩みで身の回りの小さなものから火災が発生し、これが住宅密集地であれば、大火になる可能性は非常に高く、大惨事は免れることのできないところなのです。

前段の大災害では、数多くの犠牲者が生まれ、テレビの画面に写る遺族のうつむいた姿は災害の悲しさを教えてくれます。

これら自然災害は、予測が難しく、又、防ぐのも難しいものですが、火災については、一人一人の心がけにより防ぐことができます。昨年から無火災が続いている訳ですが、このことが、住みよく幸せな日々を送れるということになります。

町、消防団はもちろん住民一人一人が「火災をおこしてはならない」ということを常に心がけ、この無火災の記録をこれから先も伸ばしていきたいものです。

まちのわだい



# 祝 成人式

八月十五日(日)中央公民館において、平成五年度の成人式が行われました。昭和四十七年度生まれの若者、男五十三名、女五十七名、計百十名が晴れて成人式を迎えることができました。

町長をはじめ、来賓の方々からのご祝辞をいただいた後、成人代表が誓いの言葉を述べ、おとなの仲間入りをはたした決意とこれからの抱負を誓いました。

また、式典終了後記念講演が行われました。今年「ことばの旅の中から—望ましい人間関係をつくる話し方—」と題して、元山形テレビアナウンサーで、現在山形市婦人団体連絡協議会会長を務める阿部康子さんのお話をいただきました。



## 10月1日「住宅統計調査」

10月1日、全国一斉に「住宅の国勢調査」ともいわれる住宅統計調査が行われます。この調査は、「豊かな住生活」実現のための基礎となるものです。調査員が9月23日から調査票を持って調査をお願いするお宅に伺います。ご協力をお願いします。



当町で調査対象となる地区は、次の通りです。  
長沢一、長沢二の一部、舟形三、舟形四の一部  
長者原の一部、洲崎の一部 合計約100戸  
(洲崎の一部は11月1日実施の「土地基本調査」も対象地区となっています)  
お問い合わせは 舟形町役場企画課まで  
(☎32-2111)

「豊かさは 住みよい環境 住まいから」  
平成5年住宅統計調査



## 舟形文芸ひろば

### 短歌

ボタン掛くる老夫の手許のあやふさを  
八十路なりきと思ひつづ見る  
(舟形二) 沼沢 愛子  
初めてのゲートボールの審判を  
無事に果してほつとするなり  
(堀内) 加藤 よう子  
韓国より嫁を迎へたる教へ子の  
そが母は孫をいつくしむらし  
(堀内) 伊藤 ちよし  
中千の田面を見つ蛙くれば  
オタマジャクシら跳ねて騒ぎぬ  
(沖ノ原) 佐藤 景雄  
広島原爆の日は巡り来ぬ  
呻きと死臭今も脳裏に  
(長者原) 溝口 仁  
供へむと鉄入るとき紫の  
あやめの命絶つにためらふ  
(舟形三) 梅津 トシ子  
円覚寺の土鈴のひびきに親しみて  
ひとりの昼に心あそばす  
(東京) 相馬 花子  
むし暑き梅雨のひと日も昏れ初めて  
かなかな蟬の声透りくる  
(西堀) 星川 和子  
春を待ち緑を待ちて紅葉待つ  
待つことのみ年齢かさねつ  
(舟形三) 佐藤 充夫  
嶺近き窪地の雪に憩ひある  
再会の知己迎ふるごとくに  
(西堀) 佐藤 和夫

### 俳句

亡き父の遺稿よみつつ故郷へ説きし  
伝道のはげしきを識る  
(舟形四) 沼沢 千鶴子  
海開きひざが震えるこの寒さ  
梅雨明け間近と波がささやく  
(光生園) 菊地 忠男  
長梅雨も終るか黒き木の間より  
今夜の月は澄みて明るし  
(光生園) 真田 八重子  
初西瓜切れば幼らのひざ揃ふ  
(舟形二) 佐藤 孝子  
紫蘇の香をつつんで送る幼な友  
(舟形四) 大類 タカ  
雲切れて蟬唐突に鳴きにけり  
(舟形二) 沼沢 愛子  
梅雨あけを待ちて華やぐ凌霄花  
(舟形三) 星川 政子  
あじさいはスクラム組んでまりになり  
(光生園) 白幡 助次  
大蔵の夜空に咲ける火花かな  
(光生園) 渡部 捷一



みんなで参加しよう  
河川一斉清掃

9/26(日)

俳句を楽しんでみませんか。  
●猿羽根山俳句大会●

豊かな自然と歴史を刻む猿羽根山で、豊かな感性を俳句に託し「ふるさと舟形」を見つめながら参加者それぞれの舟形観を持ち寄り互いの発見の中に新たな「ふるさと舟形」の感性を見いだす機会にしたい。猿羽根山俳句大会を開催いたしますので多くの参加をお待ちしております。

〈とき〉 平成5年9月11日(土)午前九時

〈ところ〉 舟形町農林漁業体験実習館

〈主催〉 舟形町・舟形町教育委員会

※参加申込みについては、九月七日(火)まで中央公民館(三二二二四六)まで。大会はお昼すぎに終了する予定ですが、昼食については五百円で幹旋しますので申し込みの際に注文してください。



# お知らせ

## 狩猟免許試験及び更新時の適正検査・講習会

○狩猟免許試験  
〈期 日〉 平成5年9月7日(火)  
〈場 所〉 北村山合同庁舎  
○狩猟免許更新に係る適正検査及び講習会  
〈期 日〉 平成5年9月3日(金)  
〈場 所〉 最上合同庁舎  
※申し込み 狩猟免許申請書に診断書、写真を添えて、試験日の10日前まで地方事務所へ提出すること。  
※問い合わせ 地方事務所総務課 ☎(22)1111

## 衛生管理者免許試験

衛生管理者免許試験の受験に必要な講習会が次の日程により開催されます。  
〈日 時〉 平成5年9月7日(火)～9日(木)  
〈会 場〉 山形県総合社会福祉センター  
※問い合わせ (株)山形県労働基準協会連合会 ☎0236(43)7872

## 自賠責加入が完了まで赤信号

今年も無保険(無共済)バイク対策協議会(総務庁、警察庁、大蔵省、農林水産省、運輸省等)では、9月1日から9月30日まで、「無保険(無共済)バイクをなくそうキャンペーン」を行います。250cc以下のバイクには車検制度がないこともあって、自賠責保険(共済)の継続契約をつい忘れがちです。小さなバイクだからといって「油断は禁物」、バイクの起こす人身事故も軽視はできません。無保険(無共済)で死傷事故でも起こしたらそれこそ大変です。もし、契約切れになっていたら、最寄りの損害保険会社、代理店(バイク・自転車店、コンビニエンスストア等)農協にいきましょう。

## 秋の親子ふれあい広場

〈期 日〉 9月11日(土)～12日(日) 集合11時半  
〈場 所〉 神室少年自然の家  
☎(2)2611  
〈対象〉 親子30組 100名(幼

## 稚園・保育園児、小学生とその家族

〈経 費〉 大人2千円、子ども千800円  
※申し込み 電話で確認のうえ申し込むこと。  
※締切 8月28日(土)定員になりしだい締め切ります。

## 緑のオーナー募集

〈所在地〉 最上郡戸沢村大字古口  
〈林小班〉 212林班は小班  
〈面積〉 3・32ha  
〈種類〉 スギ、36年生  
〈契約期間〉 25年  
〈応募口数〉 23口(1口50万円)  
〈応募締切〉 平成5年9月10日  
※問い合わせ 新庄営林署総務課 ☎(22)4021

## 『定期点検は、クルマの愛情チェック』

運輸省では、9月～10月の2ヶ月間

## 『定期点検整備促進運動』を

実施します。

安全+安心



運輸省

### シルバー人材センターのご案内

シルバー人材センターとは、定年などにより職場を退職、または現役を退いた高齢者などが、就業意欲があるため、それぞれの能力に応じて仕事に就き「社会にも貢献、同時に自らの生きがい」との狙いで、会員として入会する制度です。

次のような仕事をしています。

- ◎公民館管理、駐車場・自転車置場等の管理
- ◎公園掃除、除草、草刈り、樹木消毒、ポスター張り、除雪、雪下ろし、植木の手入れ、ペンキ塗り
- ◎機・障子の張替、和・洋裁、畳替え、大工工事

## 9月の心配ごと相談

### 8日・22日

老人いこいの家「清流荘」で  
午前10時～午後2時まで

相談日当日おいていただけない時は  
電話相談でも結構です。

清流荘 (☎32-2733)

- ◎家庭教師、ワープロ、経理事務
  - ◎メーター検針、集金
- その他相談によってできますのでお電話ください。

※問い合わせ 新庄・最上地域  
シルバー人材センター ☎(22)3065

### 山形県行政書士試験のおしらせ

〔日 時〕 平成5年10月24日(日)  
午後1時～4時半まで

〔場 所〕 山形県庁 山形市松波2-8-1 ☎0236(30)2084

〔申込み用紙の配布〕 平成5年8月2日(月)～9月20日(月)まで県総務部地方課行政係、各地方事務所等で配布します。

※問い合わせ 県総務部地方課行政係 ☎0236(30)2084

### 猿羽根山スキー場 管理人募集

舟形町在住で、18歳から45歳までの健康な男子。

期間は12月から3月まで。

申込希望の方は役場企画課に。

(☎32-2111)

## 町営バスはみなさんの足です みなで利用しましょう

### 図書紹介

中央公民館

#### よだかの星

宮沢 賢治

よだかは、実にみにくい鳥でした。その姿かたちは、ほかの鳥達からうとまれ、さげすまれ、その名のように本物の鷹から嫌われおどされ続けました。

そして、その自分が平気で羽虫を食べて生きる宿命にあると気づいたとき、よだかはこの辛い世界を捨てようとして、のぼつて、直線に空をのぼつて、のぼつて、ついに青白く燃える星となったのです。

よだかの極まった悲しみを描いて本当の幸福を求めた宮沢賢



治の作品です。  
今回紹介した本は、ぜひみなさんに読んでいただきたい名作の童話です。大人でも充分感動する作品ですので、親子で読んでみてはいかがでしょう。

## タバコは町内で買いましょう。 7月のタバコ税は2,100,885円です。

No 412 広報 たがなふ 編集と発行 舟形町役場企画課 0233322111 山形県最上郡舟形町舟形263番地 印刷 大場印刷株式会社 山形市立谷川二丁目485-2





決定！第8代ミス若鮎

左から相馬 亜紀さん〈最上町〉  
 工藤麻紀子さん〈仙台市〉  
 鳥山さおりさん〈東京都〉

広報 ————— Funagata



# ふながた

平成5年

9

月号

No.413

——— 今月のおもな内容 ———

- (特集) 紙のおはなし…………… 2
- 第13回ふながた若鮎まつりスナップ…………… 6
- 舟中生が地元企業と農家を見学…………… 8
- 伊藤茂運輸大臣里帰り…………… 9
- 第1回スポーツフェスティバル…………… 10
- (シリーズ) 環境問題…………… 12



今月は再生紙を利用しています

# 和紙

特集

# 紙

## のおはなし

「紙は文化のバロメーター」と言われるように私たちの生活のなかで紙は非常にたくさん使われています。現在、紙の使用量はどんどん増え続けている状況です。そして、紙については、森林資源の問題やゴミの問題、使い捨て文化の見直しなど大きく取り上げられるようになりまし。身近な存在の紙ですが、今月はこの紙について考えてみます。

### 1 紙の歴史は1000年

私たちの生活に深く密着している紙ですが、この紙はおよそ、二〇〇〇年の歴史をもっています。絵や文字をかくための記録材料として紙が出現するまでは世界各地でいろいろな材料が用いられていました。紙とは「植物繊維を取り出し、これを水に分散させてから水をこし、薄く平らにからみ合わせたもの」をい

ます。水をこして二次元的に薄く平らにすることを「漉く」といいます。「漉く」または「抄く」と書きます。日本でいつ頃紙が作られるようになったのかを明確に示す記録はありません。奈良の正倉院には大宝二年（七〇二年）に作られた戸籍が現存し、日本で作られたことがはっきりしている最も古い紙とされています。このように、奈良時代には全国的に紙の作り方が広まり和紙が誕生しましたが、紙はまだ貴重品でした。



木材からつくられたいろいろな紙製品

紙が使われはじめた当時は貴族やお坊さんの間でしか使われず、それこそ、一枚一枚大事に使われ、今のように書き損じたからといってすぐゴミ箱にポイッと投げ捨てるにはいきませんでした。現代では、仕事や生活での必需品として、豊富にしかも安価にありますが、貴重な資源とエネルギーを利用してつくったものが、紙ゴミとして埋め立てられたり、燃やされてしまうことは残念なことです。

### 2 舟形にも伝わる長沢和紙の文化

舟形にも「長沢和紙」という伝統文化が古くから伝わっており、紙とは深い係わりがあるのです。この長沢和紙の起源は鎌倉時代に武士が伝えたといわれています。以後八〇〇年余りにわたり、和紙づくりが受け継がれ、最盛期には一〇〇〇戸以上の家に漉き場があったと伝えられ、長沢地区の冬の副業として地区民の生活をささえてきたのでした。藩政時代には領主の幕府献上品として、また各種方面で広く使われました。



このように広く愛用されていた長沢和紙も戦後の急速なパルプ紙の普及や、開田などにより紙の原料となる楮畑の水田化などから原料も不足し、地区の共同紙漉場の閉鎖を機に長沢和紙の歴史が途絶えようとしていました。しかし、長い歴史をもつ長沢和紙の火を消すことはできない、という地区民の声の高まりとともに昭和五十四年に最上地方が国のモデル定住圏構想の指定を受けたことで、町が地域の活性化を推進させる一つとして「長沢和紙」を取り上げ、町の特産品として復活したのでした。

現在、書画の用紙やがき、色紙、障子紙、卒業証書などに利用されており、長沢和紙をつかった和紙人形は素朴な味わいで好評を得ています。また、昨年のべにはばな国体では賞状に使用されるなど、たくさんの方の目にふれる機会が増えていきます。

### 図解 長沢和紙のできるまで



(図 恒和出版刊「江戸科学古典叢書」第5巻より引用)



## 特集 紙のおはなし

### 3 紙の原料はなに?

紙の主な原料はパルプです。では、このパルプは一体何から作られているのでしょうか。パルプは木から作られているに決まっているじゃないか」という意見が多いと思いますが、実態は少し違います。日本で使われているパルプの約五〇%が木材から作られる木材パルプですが、残りの約五〇%は古紙から作られる古紙パルプです。そして、五〇%の木材パルプのうち四〇%は国内産パルプで、残りの一〇%が輸入パルプです。そして、この四〇%の国内産パルプに使われている木材をさらに分析すると、国内材と輸入材が約半々です。ところで、この国内材も輸入材もパルプになるのは他に使用道のない木材の使用が九〇%くらいをしめ、よく紙を作るために大切な森林を大量に伐採しているといわれますが、必ずしも適切とは言えません。しかし、このように紙パルプ用には製材工場の廃材、

森林の間伐材、端材、くず材などが使われているとは言うものの、森林資源の枯渇がそのまま紙の原料問題となるだけに、森林保護と木材利用をいかに「調和」させていくかは、今後の重要な課題と言えます。

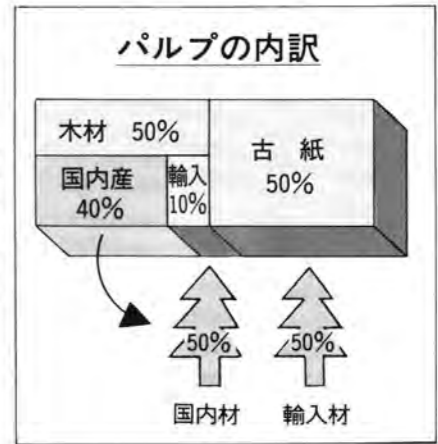

### 4 日本は森林国でも木材輸入国

日本は国土の六七%、約二五〇〇万haが森林です。それにも係わらず木材の国内自給率は三〇%をわり、日本は今や世界でも有数の木材輸入国となりました。そして、その輸入の九〇%は東南アジアからです。主にこれらの熱帯材は紙パルプの原料ではなく、コンパネとよばれる建築、土木関係に使われる材料となります。これも二〜三回の使用で使い捨てされるため問題となっています。現地では自然環境を破壊するとして批判が高まり、木材の輸出を規制した国もあります。今後、紙の原料となる分を含め、木材全体の消費量は拡大すると推測されています。そうすると必然的にその伸びに見



合った木材の供給量が必要になるわけですが、国内産木材価格の低迷、林業就業者の高齢化、山村人口の減少などといった日本の林業の構造的問題を背景として国内産の木材資源はさらに減少すると見られており、輸入への依存はさらに増加しそうです。

私たちの町も面積の約七〇%が森林です。豊かな山の自然に恵まれています。身近にある森林に対する意識はそれほど高いとはいえません。年々林業を取り巻く環境は厳しくなっているのが現状です。今後は国有林、公有林、民有林が一体となった総合的な森林施策の計画が必要となるでしょう。

また、最近では世界的に野生生物の保護や、地球環境維持のために天然林の伐採は年々難しくなっています。そうすると、海外での植林木によって木材資源を確保しなければならなくなります。日本もただ輸入するのではなく、木を植えて、その木を輸入する「木の畑」の思想が今後必要になるでしょう。

# 森林

## 特集 紙のおはなし

### 5 今、なぜ再生紙なのか

現代において、紙のことを考えるとき、地球環境の問題を抜きにして考えることはできません。紙は歴史的にも古く、私たちの生活に深く入りこんでいることは今まで述べたとおりですが、今この紙について真剣に私たちが考えていかなければ、いずれ近いうちに森林資源が底をつくとともに私たちの生活が破壊されてしまいます。そしてかけがえのない地球自体が減ってしまうのです。

そこで最近注目されてきたのが「再生紙」なのです。再生紙の原料は「古紙」です。古紙は再び紙に生まれ変わることが出来ます。古紙を製紙原料として再利用すれば、その分だけ木材の消費を減らし、森林資源が守られ、紙ゴミの減量に大いに役立ちます。その他古紙を利用すると、木材からパルプを作りそれから紙を作るときに比べ、コスト面でもおよそ三分の一に減らすことができます。

地球環境の保護、資源の節約、紙ゴミの減少、エネルギーコストの大幅削減など、一石四鳥、一石五鳥をかなえてくれるのが再生紙と言えます。では、再生紙とはなんでしょか。これは今のところはっきりした定義はありません。要するに古紙(新聞、雑誌、ダ

### 6 もっと再生紙の利用を

再生紙は地球環境を考える上でとても役立つものですが、まだまだ一般的には認識が低いようです。

再生紙という点、黒くて、質の悪い紙と思う人がまだ多いようですが、このように現在の紙はほとんどが再生紙と言えらるほど普及しています。品質的には昔と比べ格段によくなっています。

ただ、今一番のネックなのが値段の点です。古紙の混入率が高いほど値段も高いというのが現状です。その理由はというと、古紙(新聞、雑誌など)をまた紙に再生するには、木材からのパルプを使って紙を作るよりコストが高つくのです。これにはやはり、製造過程も技術力があるということもありますが、古紙

牛乳パックも再生できる



の回収過程と回収量にもかなりコストがかかるということが原因のようです。

古紙のリサイクルに企業で努力をするとその分必要量がふえますがそれに見合うだけの量が集まりません。現在、日本では古紙も輸入しています。一方では、紙ゴミの増加が問題になっているというのにその紙ゴミをリサイクルせず、外国から古紙を輸入しているということに矛盾を感じませんか? この矛盾をなくすには古紙の回収にもっと人々の理解と努力が必要と思われまます。

七月号でもおしらせしましたが、ゴミ減量リサイクル運動を町をあげて促進しようとして、まず町内会単位での活動がはじまりました。再生紙を安く使用し、紙資源の減量に役立つようにするために賢い消費者となりましょう。

昔はともかく貴重品だった紙もいまや生活のなかでおしげもなく使われ捨てられています。このままの状況が続けば、また紙が貴重品となる日がくるかもしれません。そうならないためにも紙の使い方を通じて私たちの使い捨て文化を見なおしてみましよう。

# 再生紙



# フォト スナップ

第13回

## ふながた若鮎まつり

### 小国川詩情

豊岡 敏作

川の瀬波も 朝日に映えて  
躍る若鮎 小国川  
故郷あとに わたしを残し  
鬼の目をぬく 東京の空で  
幸せでしょうか あなたは今も  
橋のたもとで 三ツ葉の花を  
摘んでわたしに 首飾り  
嬉しさつりのり 口びるよせた  
恋の思い出 忘れもきれず  
探しています 朝に夕べ

駅の片すみ 伝言板に  
嘘だけでも 知りたいと  
あなたの名前 書いては消した  
心あるなら そよ風のせて  
音沙汰ぐらい 聞かせてほしい  
山の背脈を とんびが舞えほ  
燃えるあやめの 小国川  
離れて住めば わたしの胸の  
夢のかずかず 東京の街へ  
お届けしたい あなたのことに

作詞家である豊岡敏さん(長巻原)さんの生まれの方で、日本作詞家協会、日本詩人連盟等の会員として現在東京で活躍中。

第13回ふながた若鮎まつりが9月11日と12日の2日間開催されました。お天気にも恵まれ、1万1千人の人出で賑わいました。

今年も盛り沢山のイベントでしたが、町出身の伊藤運輸大臣やテレビで活躍中のマリ・クリスティーナさんが訪れたりと例年にないほどの盛況ぶりでした。

この若鮎まつりも13回を数え、秋の訪れを感じさせる催しとしてすっかり定着したようです。



①たくさんの客で賑わう出店。名物焼鮎が飛ぶように売れました。②好評、「鮎ラブ・ユーコンテスト」2人の息を合わせてはたして何匹の鮎が食べられるか。③伝統芸能ではたくさんの人が練習の成果を披露しました。④実栗屋出身の歌手ひがしあきらさんもステージを降りての熱唱。⑤いつも大人気鮎つかみどり。鮎より人の方が多し?⑥「ミス若鮎コンテスト」東京、札幌など全国から美女がずらり。⑦カラリと晴れた秋空のもと鮎のほりも気持ち良さそう。⑧今年は「こまどり姉妹歌謡ショー」でお楽しみいただきました。⑨静岡県川根町、千葉県富里町、沖縄市の物産交流も行われました。





# ふながたのよいところを改めて発見

## 舟中生が地元企業・農家見学



▲はじめて見る工場の作業に興味深々

九月二日と三日にわたり、地元町内の企業と農家の視察訪問が、舟形中学校の生徒によって行なわれました。

二日の企業訪問は、地元企業をもっとよく知ってもらい、将来の若手労働者の人材確保を図ろうと舟形町商工会の青年部、婦人部が初めて企画したものです。

この日は一年生約九十人がバスに分乗し、町内の企業や身体障害者施設「光生園」、雪の冷熱エネルギーを使って農業や産業に生かそうと実験している「雪氷室」、八月十二日にオープンしたばかりの「舟形若あゆ温泉」、小国川の水をそのまま引いて鮎を養殖している「松原鮎養殖場」などを見学して

▼3000羽飼育されているカモを見学



回りました。

また、翌日の三日には、三年生の生徒たちが、地元の農家を見学して回りました。

農業を基幹産業とする当町においても、勉強やクラブ活動に忙しい子どもたちにとって農業はあまり身近なものではなくなりつつあります。こうしたことから、将来の担い手を確保し魅力ある農業を知ってもらおうと町の農業委員会が企画しました。

この日は、カモの養殖やトマトの栽培、乳牛の飼育などを見て歩き、中学生たちは、普段あまり接することの少ないカモや牛などをそばで見て、農家の人たちの説明に熱心に耳を傾けながらメモをとっていました。

## 高橋県知事を囲み 最上の活性化語り合う

### 地域活性化フォーラム



若手で稲作の大規模経営をめざしている奥山政憲さん（福寿野）とラフランスの栽培に仲間といっしょに取り組んでいる叶内富夫さん（長沢二）が出席しました。

知事のあいさつの中では、多角経営をめざしてほしい、最上地方はアイデアは多いがその先が続かないように思われる、などの意見が出されました。また、意見交換の中で、参加者からは、最上でなかなか大規模化が進まないのは兼業農家が多いことと田の借地代が高いことなどがある。専業でがんばっている農家をもっと力をいれてバックアップしてほしい。また、果樹栽培の難しい最上地方で、いろいろ試行錯誤でやってきたが自分たちが儲かるような農業にすることであとに続く人たちが増えると思う。などの意見がだされました。

# 祝 運輸大臣伊藤茂先生



## 伊藤茂 運輸大臣里帰り

### 伊藤茂運輸大臣を祝う会

九月十日(金)伊藤茂運輸大臣を祝う会が中央公民館において開催されました。

伊藤大臣は、細川内閣の運輸大臣として就任以来、ちょうど一月目で、初めて里帰りされたものです。この日はじめて山形新幹線に乗られての山形入りで、なかなかいいスタイルだ。子どもに好かれるデザインだと思ふ。山形新幹線をモデルにしたドラマや小説など受けると思う。」との感想でした。その後県知事と懇談したり山形市内での大臣歓迎懇談会に出席されてからの里帰りでした。

祝う会では発起人である鈴木町長、加藤町議会議長をはじめ、最上管内の市町村長、市町村議長、そして多くの友人知人親戚が祝いに駆け付けての盛大な歓迎会となりました。

会場には大臣のお母さんも出席し、久しぶりの対面に大臣も照れ臭そうな様子でした。あいさつでは、「政治の風景は

まったくかわった。今の内閣は新しい政治への出発点と考えている。今後日本をよくするにはどうしたらいいかまじめによく勉強し、国民に受け入れられる政治になるようがんばりたい。運輸という分野を担当させてもらっているが、

陸・海・空と国民に身近な分野である。今の日本は、都会での殺人的通勤ラッシュかと思えば一方では過疎というアンバランスな社会である。二十一世紀を目の前にして、日本すべてが個性的にそして均衡ある発展をし、みんながゆとりを感じられる社会にしたい。」とおことばでした。

翌日の十一日にはふながた若鮎まつりに出席し、小さい頃遊んだ小国川の河辺で久しぶりの古里を楽しみました。

※お詫びと訂正  
広報ふながた八月号八ページで「六期連続当選」は「七期連続当選」の誤りでした。訂正してお詫びします。

## おいしいね! ドラえもん おにぎり

### 長沢保育所おにぎり教室

九月三日(金)長沢保育所において、おにぎり教室が開かれました。これは米穀協会の協力により、子どもたちに、もっとお米のおいしさを知ってもらい、ごはんが大好きになるようにと町内の保育所すべてで行なっています。

おかあさんや、おばあちゃんたちが心をこめて作ったドラえもんのおにぎり、うずらのたまごを使ったお姫さまのおにぎり、たらくおにぎりを表面にかけたりんごのおにぎりをみんなでおいしく食べました。



まちのわだい

まちのわだい

自治宝くじコミュニティ助成

▶▶ 太折町内会・堀内町内会

新しいお神輿でワッショイ、ワッショイ

自治宝くじの普及と広報を進めるために行なわれているものです。今回は、太折町内会と堀内町内会が認定を受け、この助成を受けました。



▲堀内町内会

▼太折町内会



かれています。どちらも両地区に... 親睦を深めていくことを期待します。

沖ノ原町内会

平成3年度助成を上手に活用中

沖ノ原町内会では平成3年度の自治宝くじ助成事業で... 今年も八月二十日と二十一日の二日間...

◆その他、多くの地区がこの助成を利用して地域づくりに役立っています。◆

まちのわだい

スポーツは老若男女みんなの友だち

● 第一回舟形町スポーツフェスティバル ●

九月五日(日)「第一回舟形町スポーツフェスティバル」が開催されました。これは、昨年のべにばな国体の開催を契機として広がり...



一球必打のソフトボール ストライク取るのが難しい

汗を流しました。種目は一般女子のソフトバレーボール、各年代別のソフトボール、一般男女のインディアカ、一般男女のグラントゴルフ、老人クラブによるゲートボール、自由参加のウォークラリーと若者からお年寄りまで幅広い年代層において約五百人が参加して楽しみました。



子どもから大人まで楽しめる グラントゴルフ

1番ゲート通過 舟形町ゲートボール大会

九月二日(日)舟中グラウンドにおいて第十一回を迎えた舟形町ゲートボール大会が開催されました。この大会は、お年寄りの健康増進・保持を図るとともに、参加者相互の親睦と明るい地域づくりと舟形町国民健康保険の健全運営に寄与することを目的に開催されました。



ましたが、各選手ともゲームは真剣に、そして、思い思いにシートを広げ、お弁当持参で和やかに試合をなげる姿も多く見受けられました。

ちびっ子すもうの大歓声にお地蔵さまもビックリ

八月二十四日(火)恒例の猿羽根山奉納すもう大会が開催されました。毎年、猿羽根山地蔵尊のお祭りの日に開かれているこのすもう大会ですが、今年はお天気にも恵まれたたくさんの人で賑わいを見せていました。





# もうひとつ工夫してみませんか 地球はいま病気で シリーズ環境問題——〈9〉

二〇〇〇年までにフロン全廃  
迫られる代替フロンの開発

フロンとは、難しいことばで説明すると炭化水素に塩素やフッ素その他のハロゲン化物を含んだ炭化水素クロロフルオロカーボンの総称です。

二十種類以上もあるフロンですが、そのうちオゾン層の破壊効果が大きいと考えられている数種類のものは特定フロンと呼ばれ一九八九年より生産量と消費量の規制の対象となりました。

しかし、オゾン層破壊が予想以上に深刻化していることがその後の観測により判明し、一九九五年までに五〇％以下、一九九七年までに一五％以下、二〇〇〇年までに全廃することと規制水準がさらに強化されました。

フロンの利用は発泡剤分野、冷媒分野、洗浄分野の三つに大別されます。

化粧品などのスプレーに使用される発泡剤分野では、かなりCO<sub>2</sub>やLPGによる発泡への切り替えが進んでいます。

冷媒分野では冷蔵庫や冷凍庫の冷却用ガスが身近なところでしょう。この分野は、熱伝導率などの関係からいまだフロンの特性に依存せざるをえなく、代替フロンの開発が求められています。

カーエアコンなどでは使用済みフロンの回収・再利用もまた重要なフロン削減対策の一つです。民間企業では小型で操作に手間のかからない回収装置を開発し、

販売をはじめられています。しかし、冷蔵庫や冷凍庫に使われてフロンとなると回収にかかるコストが見合わないため、ほとんど野放しの状態です。

わが国のフロン使用は  
洗浄剤分野で突出

わが国のフロン消費量は世界の一割を占めますが、その半分はエレクトロニクス産業などで、電子部品や精密機器の洗浄剤として使われているフロンです。日

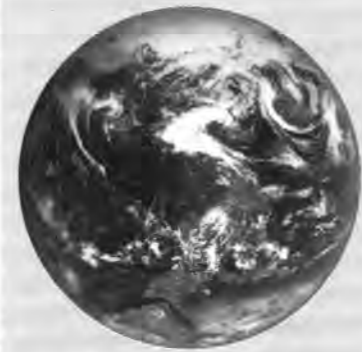

本の各電機メーカーはフロンにかわる洗浄剤への切り替えや無洗浄化により、一九九五年度をめどに、フロン使用を全廃すると公表しています。

洗浄剤としては、フロンのほかに石油系有機溶剤も使用されており、とりわけ有機溶剤トリクロロエタンはフロンの代替品として有力候補でした。ところが、この溶剤には毒性があり、環境汚染を引き起こすという問題が指摘されたことで、

現在フロン代替品としての使用が困難になっていきます。

こうした背景のもとに新しい溶剤の開発が進められています。

これからピークを迎える  
フロンのオゾン層への影響

フロンの特性を保ったまま、オゾン層への影響の小さい、代替フロンの開発が各社で精力的に行なわれています。例えば、寿命が十年以下と短いため、オゾン層への影響はほとんどなく、成層圏に達するまでに大気中で分解されるという代替フロンの世界に先がけて日本の企業が開発しました。しかし、商業ベースに乗った量産体制が整うのはまだ数年かかります。うだという事です。しかも、代替フロンの切り替えられたとしても不安材料は残ります。オゾン層にも生物にも無害な代替フロンのあつても、従来のフロンを上回る地球温暖化効果があるものがある」と指摘する学者もいるからです。

そして、もっと衝撃的なのは、過去七十年にわたって大気中に放出されたフロンの半分近くは、まだ成層圏に達していないということなのです。

北極圏上空のオゾンホールは拡大について懸念されていますが、たとえ現時点でフロン使用を全廃したとしても、フロンのオゾン層への影響は、これから二十世紀に入ってからピークを迎えようとしているのです。

## 舟形文芸ひろば

### 短歌

夏の夜の空に彩なす打花火  
くだくる音のあたりふるわす  
(堀内) 加藤 よう子

新宿の駅に吾が見し女たちは  
高い靴履き腰ふり歩く  
(堀内) 伊藤 ちよし

遊び呆け白紙多き宿題を  
悔みて書きし遠き日のわれ  
(夏休みの思い出)  
(舟形二) 沼 沢 愛 子

継ぐ家に戻らずマンシオンを  
求めしとふ  
(舟形三) 梅 津 トシ子

遊泳の赤き旗辺に鍋たきり  
もう煮えたよと蓋叩き呼ぶ  
(沖ノ原) 佐藤 景雄

畦の草汗にまみれて刈りおれば  
微風われをそっと撫でゆく  
(長者原) 溝口 仁

どくだみを束ね干さんと軒下に  
逆さ吊りせば匂ひはげしき  
(舟形二) 佐藤 和子

女童の供ふる野の花小さき花  
ほほむ吾娘の遺影の前に  
(西堀) 星川 和子

過ぎ去りは逃げ水のごと追ふほどに  
わが思ひ出は尽きることなし  
(舟形三) 佐藤 充夫

### 俳句

裏山の散策路ゆきゆくりなく  
ゲートボールの音に逢ひたり  
(西堀) 佐藤 和夫

もの云えはまた一つ  
言葉のもつ哀しみ  
秘めて別れぬ秋風さわぐ夕べ  
(舟形四) 沼 沢 千鶴子

舟形の若あゆ温泉大浴場  
月山ながめて焼鮎を食む  
(光生園) 白幡 助次

テレビ見て雨に戦ふ甲子園  
日大山形闘志にもえる  
(光生園) 波部 捷一

孫の顔うかべて作る手まき紫蘇  
(舟形四) 大類 タカ

孫どりし野にせわし蟬時雨  
(舟形二) 佐藤 孝子

たまゆらの陽のさす畑や秋あかね  
(舟形二) 沼 沢 愛子

東のまの蟬の声きく冷やかな  
(舟形三) 星川 政子

わが姿鏡に悲しかすみ草  
(光生園) 八 嶽 好子

熊が出た学校バニツク秋桜  
(光生園) 菊地 忠男

寒い夏季節はずれの扇風機  
(光生園) 真田 八重子

(先月号佐藤景雄さんの短歌で「畦」は「畦」の誤りでした。訂正します。)

## 心の油断にご用心

舟形町防犯協会では、住民のみなさんに防犯に対する意識をもっと高めてもらおうと、三角スローガンを作成しました。

「みんなで防犯明るい社会」「キー抜いてドアロック」「特別警戒実施中」の3つの標語があり、一個で3つのフレーズを伝えることができます。自家用車の後部においたりデスクにおいたりして使用できます。

普段から防犯を心がけ、気をつけることが明るい社会につながります。

**みんなで防犯明るい社会**

舟形町防犯協会



## マイホームを取得したときの税

マイホームを取得したとき、きには通常、登録免許税や不動産取得税がかかりますが、一定の要件に該当するときは、それぞれ税額が軽減される特例もあります。

さらに、住宅ローンなどを利用してマイホームを新築したり増改築等して、一定の要件に該当する場合に、入居した年から六年間、住宅取得等特別控除として、各年最高二十五万円(平成三年三月三十一日以前入居

の場合は二十万円)を所得税額から控除することができます。

詳しくは、最寄りの税務署や税務相談室にお尋ねください。

なお、タックスアサンのコード番号は「一五五」です。

# お知らせ

## 行政相談所を開設します

開設します

総務庁では、行政相談制度について広く皆様のご理解と認識を深めていただくため、全国一斉に來る十月十七日(日)から二十三日(土)まで「行政相談週間」と定め各種行事を実施します。

当町においては、次の日程により行政相談所が開設されることになりました。役所や公共機関などの仕事に関して、お困りになっていたり、納得のいかないこと、要望したいことなど「無料」で「秘密」を守り、親身になってお世話します。お困りの方はぜひご相談下さい。

- 〈日 時〉 十月二十日(木) 午前十時～午後二時
- 〈場 所〉 清流荘(舟形駅前)
- 〈相談員〉 行政相談員 早坂 敦子氏
- 〈問い合わせ〉 舟形町役場総務課 ☎三二二二二二

## 無料法律相談所のおしらせ

おしらせ

サラ金等金銭消費問題、離婚、相続、戸籍等家庭問題、土地境界・売買等問題、交通事故等民事・刑事事件でお困りの方。

- 〈日 時〉 十月十四日(木) 午前十時～午後三時
- 〈場 所〉 新庄市文化会館
- 〈相談員〉 弁護士 弁護士
- 〈主 催〉 山形県弁護士会
- 〈問い合わせ〉 新庄市総務課市民相談係 ☎二二二二二二(内線二二六)

## し尿処理料金が変わります

平成三年より据え置きとなっており、すし尿処理料金が、隣接町村と同様次の通り改定になります。平成五年十月一日より十八と当たり一五五円



## 登記所からのお知らせ

平成五年十月一日から、公図の閲覧には手数料が必要となります。閲覧手数料は、公図一枚につき四〇〇円です。

登記紙で納めてください。詳しいことは、最寄りの登記所にお尋ねください。〈理 由〉 今回不動産登記法の一部が改正され、公図が地図に準ずる図面として法律上、登記所に備え付けなければならなくなり、だれでもその閲覧が請求できるようになりました。この閲覧手数料は、地図を整備し、その維持管理を行なう経費に充てられます。

## 新庄コンピュータ専門学校 平成6年度生募集

- 〈入学願書受付期間〉 平成五年十月一日(金)～平成六年三月二十五日(金)
- 〈試験日〉
  - 第一回 平成五年十一月十三日(土)
  - 第二回 平成五年十二月十八日(土)
  - 第三回 平成六年一月十九日(木)
  - 第四回 平成六年二月二十六日(土)
  - 第五回 平成六年三月二十六日(土)
- 〈申し込み・問い合わせ〉 新庄コンピュータ専門学校事務局 ☎二九二二二二

## 安心と衛生はSマーク

理容業の「Sマーク」は厚生大臣の認可をうけて営業しているお店です。このSマークに関する消費者懇談会を開催します。粗品を用意してお待ちしていますので、どうぞおいでください。

- 〈日 時〉 十月十一日(月) 午前十時～十二時
- 〈場 所〉 新庄市民文化会館(小ホール)

## コンピュータ無料講座 受講生を募集します

〈講座内容〉 MS-DOS、BASIC、表計算ソフト、データベースソフトの基礎知識と活用について。

- 〈期 間〉 平成五年十月十六日(土)～十二月十八日(土)の土・日 合計十三回の講座です。
- 〈受講対象〉 一般市民
- 〈定 員〉 四〇名
- 〈申し込み・問い合わせ〉 新庄コンピュータ専門学校事務局 〒985新庄市十日町六一番二 ☎二九二二二二

## '93住宅フェア「住まいの広場」を開催します

住宅フェアを開催します。この住宅フェアは、最近注目されている省エネルギーと高齢者に配慮した二十一世紀に向けての総合的な住宅の設計展示がされています。

- 〈日 時〉 平成五年十月三十日(土)～三十一日(日)
- 午前九時～午後五時
- 〈場 所〉 新庄市営体育館(東山)
- 〈展示内容〉 省エネ・老人にやさしい住宅に関する展示、児童絵画・書道の展示、住宅コンクール入選発表会、街並み写真展、ビデオ鑑賞会、その他

## ふるさと山形就職ガイダンスを開催します

県外企業に就職しているUターン希望者に県内企業への就職を促進するため「ふるさと山形就職ガイダンス」を開催します。

- 〈日 時〉 平成五年十月二十四日(日) 午前十時～午後三時
- 〈会 場〉 都道府県会館 本館
- 〈会場〉 東京都千代田区平河町二一六―三 地下鉄永田町駅下車一分(有楽町線、半蔵門線) 山形

## 土地基本調査世帯統計調査にご協力ください

十一月一日現在で、全国いっせいに土地基本調査世帯統計調査が行なわれます。調査結果は、わが国の土地政策を的確に実施するための基礎資料として利用されます。ぜひご協力をお願いします。

## 育児休業制度推進のセミナーを開きます

平成五年十月十五日(金) 午前十時～十二時(山形市) 二十六日(火) 午後一時～三時半(酒田市)

## し尿処理料金が変わります

平成三年より据え置きとなっており、すし尿処理料金が、隣接町村と同様次の通り改定になります。平成五年十月一日より十八と当たり一五五円

- 〈場 所〉 山形会場 オーナマホテル 庄内会場 酒田市総合文化センター
- 〈対 象〉 企業の人事、労務担当者三十名
- 〈申し込み・問い合わせ〉 山形婦人少年室 山形市緑町一五

## 能力開発セミナーのおしらせ

(お問い合わせ) 新庄職業能力開発促進センター ☎22-6281

セミナー名	昼・夜・曜日	日 程	受講料
リレショナルデータベースdBXLプログラミング1	夜 月・水・金	10月1日～10月25日	2,000円
建築構造力学入門	夜 火・水	10月5日～10月13日	2,000円
木造自動車車庫の製作	昼 火・水・木	10月5日～10月21日	5,000円
MS-DOSの基礎	夜 火・木	10月5日～10月26日	2,000円
溶接ロボット基本操作	昼 水・木・金	10月13日～10月15日	5,000円
技術指導者研修	夜 月・水	10月25日～11月10日	2,000円
労働・社会保険の基礎	昼 火・水	10月26日～10月27日	6,000円

## 仕事と家庭の両立を考えるセミナーを開きます

高齢化、核家族化の進行に伴い家族の介護が働き続けていく上で大きな問題となっています。そこで、仕事と介護の両立に関する問題についての理解を広め、より良い環境づくりをすすめるためにセミナーを開催します。

- 一四八 ☎三三六二二四一八二
- 二八 ☎三三六二二四一八二
- ◆山形雇用促進センター 山形市あこや町二一三―一 ☎三三六二二四一八六〇〇

- 〈日 時〉 平成五年十月六日(木) 午後一時十五分～四時半
- 〈場 所〉 オーナマホテル
- 〈内 容〉 ◆講演 ジャーナリスト 藤原房子 ◆座談会 山形大学助教授 犬伏由子 (朝日朝日相扶製作所代表取締役 阿部宗一郎 ほほえみサービス代表 柴田信子 山形交通労働組合副委員長 今田 保典
- 〈申し込み・問い合わせ〉 山形婦人少年室 山形市緑町一五 一四八 ☎三三六二二四一八二 二八



### ケア・ワーカー福祉共済 制度のご案内

九月から、有料職業紹介所を通じて働くケア・ワーカー（介護、看護員等）の福祉共済制度が発足しました。

◎ケア・ワーカーの皆さんへ  
（イ）通勤を含む就業中に受けた障害に対する補償

（ロ）賃金不払いに対する補償  
（ハ）賠償責任に対する補償

◎ケア・ワーカーを利用される求人者の皆さんへ

今後支払われる賃金の〇・五%を同制度の掛け金として新たに紹介手数料と共に申し受けることについてご理解願います。  
〈問い合わせ〉 介護労働安定セ

## 10月の心配ごと相談

### 6日・20日

老人いこいの家「清流荘」で  
午前10時～午後2時まで

相談日当日おいでいただけない時は  
電話相談でも結構です。

清流荘 (☎32-2733)

ンター山形支部 ☎〇二二六六一  
四一九三〇一

### 「女と男のライフデザイン フォーラム」を開きます

「日本文化デザイン会議'93山形」の中の、日本文化デザインフォーラムのメンバーによるトーク形式のフォーラムです。

〈テーマ〉 「明日をかける。いい女。いい男。」女の言い分・男の言い分

〈日時〉 平成五年十月二十二日(金) 午後六時半～八時

〈会場〉 遊学館2Fホール

〈出場者〉 残間里江子、中沢新一、萩野アンナ

〈入場料〉 無料(整理券必要)

〈問い合わせ〉 山形県企画調整部青少年女性課 ☎〇二二六一三〇一・二六六八

### 猿羽根山スキー場 管理人募集

舟形町在住で、18歳から45歳までの健康な男子。(若干名)。期間は12月から3月まで。申込希望の方は役場企画課に。  
(☎32-2111)

## 町営バスはみなさんの足です みんなで利用しましょう

### 図書紹介

中央公民館

悲劇の回り舞台

(最上一族の事件簿)  
小林 隆

今回は、楯引町より寄贈していただいた図書を紹介します。

「新人物往来社」『歴史読本』第十八回郷土史研究賞佳作作品です。出羽の戦国時代、伊達、上杉、武藤、最上の勢力争いは、熾烈でした。戦国騒乱から出羽を統一、五十七万石の大守となり新しい時代の扉を開いたかと思われましたが、一五四六年〜一六二二年の七五年間は、(特に義光から家親、その子義俊の改易まで)波乱万丈、骨肉の相争う事件が相次ぎました。この最上騒

動の主舞台となったのが庄内楯引郡、田川郡です。

歴史の回り舞台には、悲劇はつきものですが、最上氏には、あまりにも悲しい事件の連続で庄内各地をはじめ、出羽最上一円に深い傷と事件簿を残すことになりました。

◆図書寄贈  
ありがとうございます◆

福寿野の井上巴喜男さんより  
図書を約八百冊寄贈していただきました。どうもありがとうございます。



タバコは町内で買いました。

8月のタバコ税は2,184,521円です。



ここほれワンワン  
おいもがザックザク

猿羽根山の実習畑では秋の収穫が行われています。舟形保育所の園児たちも、サツマイモの取り入れを楽しみました。

広報 ————— Funagata



# ふながた

平成5年

**10**

月号

No.414

## — 今月のおもな内容 —

平成4年度決算報告	2
異常気象対策情報	6
平成5年度敬老祝賀会	8
交通事故撲滅町民大会	10
年金はあなたが主人公です	12
長者原むらづくり表彰	14
<シリーズ>環境問題	16



# 平成4年度決算報告

## 一般会計

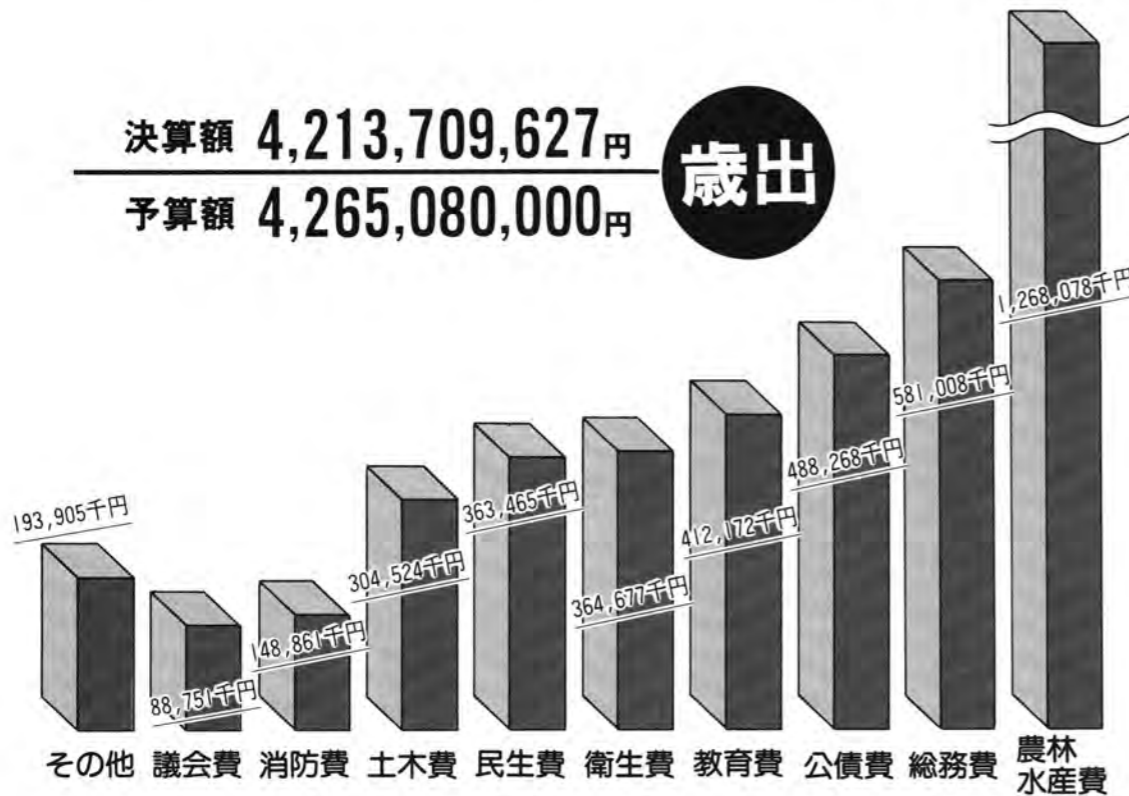
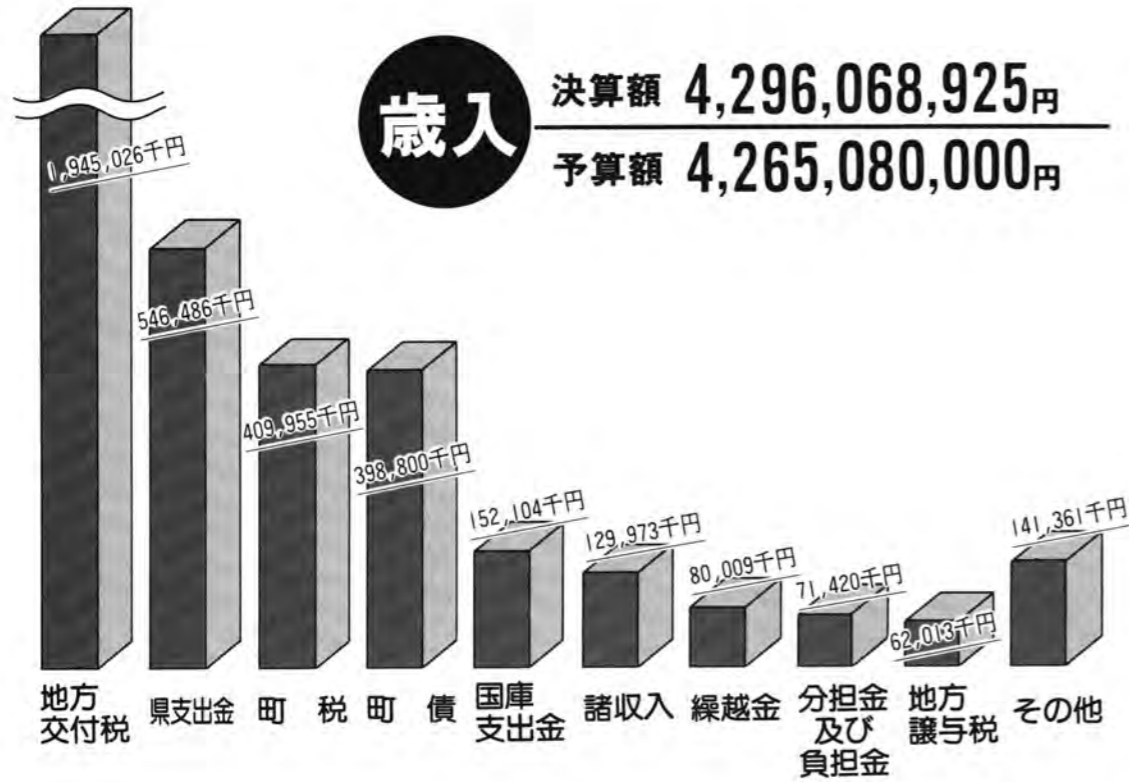

# 平成4年度決算報告



確かな豊かさを求めて  
 ハピネスシップふながた  
 ただいま進行中です。

舟形若あゆ温泉▶



◀医療サービスセンター&観光物産センター

特別養護老人ホーム造成中▶



◀農業用水野堰改修工事

平成4年度の一般会計と特別会計決算が、去る九月定例議会において承認されました。

不況感が続く社会情勢の中で、景気浮揚策のためのハード事業が目立つ決算状況となりました。

一般会計歳入は、四十二億九千六百六十八万九千二百五十五円で、三年度に比べ、バブル経済崩壊後の厳しい経済状況にありながら、約五億八千四百万円（一五・八％）増加の財源確保となっています。

四年度における一般会計歳入の特徴としては、地方交付税は現状維持町税収入は伸び悩みという厳しい財源状況の中で、積立基金を取り崩して、多くの事業をすすめるための財源を確保したことがうかがえます。

また、歳入措置のうち、自主財源は町税の九・五％をはじめ、全体の二六・八％です。一方、地方交付税四五・三％、国庫支出金一六・二％、町債九・三％と、依存財源が七三・二％をしめる財源構造となっています。

社会の変化に対応し、住民の要求に応えられる行政を実施するためには行政活動を自主的に行なえる自主財源の確保が重要になります。

主な事業としては、医療サービスセンターと観光物産センターの建設

特別会計

◆簡易水道◆

平成4年10月に、使用料金を平均15%値上げしましたが、事業収入額は1億910万4千188円で3年度より1千64万3千877円の増加となっております。歳入の91.1%を占めています。一件当りの使用料は5万9千522円で、3年度に比べて8千888円の増加となっています。歳出では、事業管理費6千688万8千553円が58%を占め、5年度へ85万円の繰り越しとなっています。

◆老人保健◆

4年度の歳入額は3億7千48万5千174円、歳出額は3億5千944万7千48円です。支出率は97.1%となっております。歳出の主なものは医療給付費、現物給付費、などの医療諸費が3億4千930万4千401円で全体の97.2%を占めています。

◆住宅用地造成事業◆

4年度の歳入額は7千789万7千102円、歳出額は5千608万5千958円となっています。

4年度における現在住宅用地造成事業はそのほとんどが舟形駅西側、西の前地区の造成事業となっています。

◆国民健康保険◆

平成4年度の歳入額は、6億117万8千299円で、収入率は99.3%です。前年度に比べて8千354万6千338円、16.1%増加しました。

歳出については、4億9千418万7千567円となっています。一人当りの療養給付金は、前年度15万3千818円に対して、4年度は17万8千431円で16%の伸びになっています。



◆農業集落排水事業◆

歳入額は、3億1千95万8千791円、歳出額は3億1千64万5千862円となっています。これは、富田地区の施設工事に係るものが主となっており、富田地区では長者原地区に続き、5年度より一部供用が始まっています。

◆町営バス事業◆

4年度の歳入額は、2千15万7千822円で歳出額は1千910万1千431円で支出率は93.8%となっています。歳出のうち、4年度はバスを購入したためバス購入費が43.7%を占め、その他運転手賃金40%、需要費11%などとなっています。



町民1人あたりの税金負担額

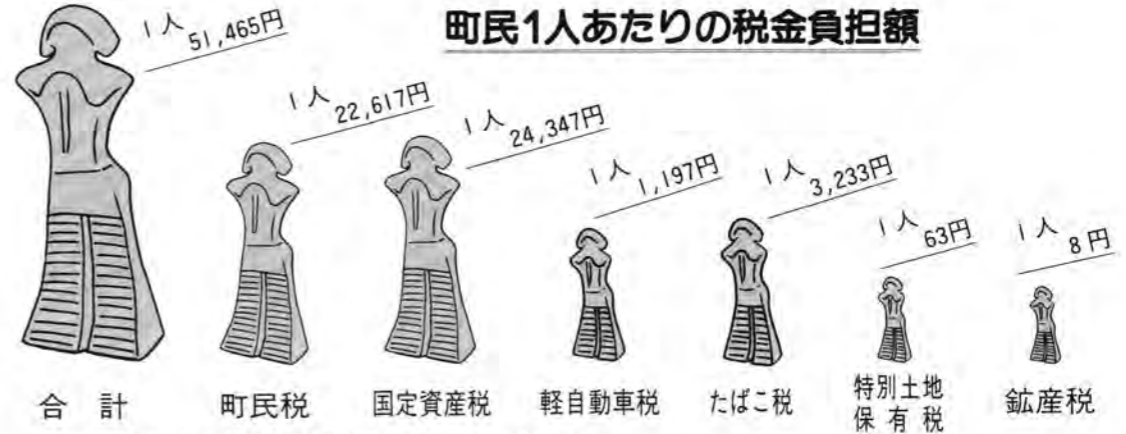

町民1人あたりの支出状況

平成5年3月末現在 7,746人

合計 543,986円

性質別経費の状況

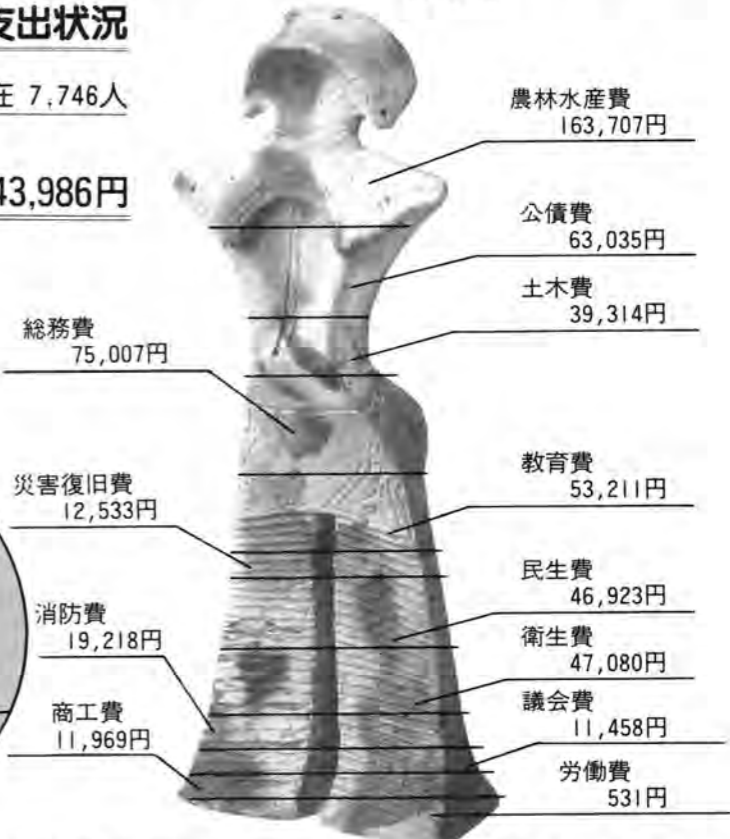
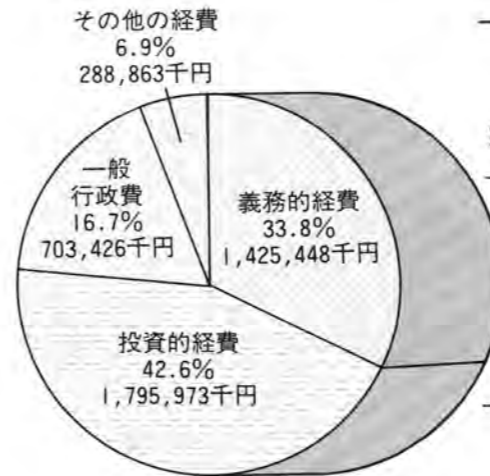

事業費が計一億八千七百円、中山間地域農村活性化総合整備事業費(若あゆ温泉開発含む)が約三億九千六百万円、特別養護老人ホーム建設用地の造成事業費が七千四百万円、千鳥地区土地改良事業ほ場整備及び集落排水(処理無)整備事業費五千三百万円、農業用水野堰改修工事費四千四百万円、農道根渡ホーヤ沢線道路改良工事費二千九百万円、集落道堀内小学校線改良舗装工事費一千七百万円、富田地区用排水施設整備工事費一千八百万円、林道長沢山線舗装工事費一千九百万円、アユパーク整備工事費二千九百万円、べにばな国体推進事業費二千九百万円、千鳥地区土地改良事業ほ場整備及び集落排水整備工事費六千二百万円、ライスセンター建設補助金二億五千四百万円、県営福寿野地区防災ダム整備事業負担金一千九百万円、災害復旧工事では実栗屋地区水路災害一千三百万円、大平川河川災害一千二百万円、葉ノ木沢川災害一千九百万円などとなっています。その他特別会計になりますが、農業集落排水事業で、富田地区の集落排水処理施設工事費二億八百万円となっています。



# 異常気象対策情報

今年七月からの長雨、低温続きの気象により、稲作をはじめ多くの農作物に大きな被害をもたらしています。稲作が基幹産業の中心となっている当町においても、大きな被害を被ることは確実のようです。

いつもは楽しみの刈り取りも  
今年は何れだけ取れるか、不安顔



## かつてないほどの 大きな被害に

今年のこの冷害は天保の飢饉以来とも言われ、山形県の作況指数が八四で、最上郡は六八と発表されましたが、実際はもっとこの数字を下回るものと見られています。農家は自分の家で食べる米すら取れないという深刻な状況です。また、マスコミでも、米不足の緊急輸入、ヤミ米の増加など連日のようにこの冷害による問題が大きく取り上げられています。

## 国会議員が 被害状況を視察

こうした中で、九月になると町内においても、座談会や現地調査を行なううち、一部の地域では収穫がまったく見込めない「皆無地



町長も視察。実の入っていない穂を手にとり表情もくもりがち

また、稲の生育不良と不稔から、実が登熟するまで、刈り取り時期が伸び、それが例年より一週間から十日以上にもなりました。刈り取りが始まった後も、収穫が皆無の田んぼでは、青刈りするしかないところもありました。

特に県内のなかでも最上地方の被害が最も大きいという状況で、国会議員が視察に訪れたり、町議会議員による現地視察、また本部長である鈴木町長が関係者へ陳情に出向いたり、冷害の対応にお

## 急がれる 町の対応策

町ではこの異常気象に対して約三千万円の予算をもって対応することになっています。また、農協や他の関係機関での対応も随時決まることになっています。

現在検討されている対応策は以下のようになっています。ただし、今後決定される項目もありますので変更される場合もあります。

○防除費の助成  
農薬の購入について、一〇a当たり四五〇円の助成が町から。これ



いつまでたってもまっすぐな穂おじぎをする気配はない

に上積みとして一五〇円程度が県から追加予定。(決定済み)  
○水稲種子購入助成  
水稲の共済支払い対策農家で次季「は種用種子購入」に対し、購入事業費五千円以上に対して定額の助成を行います。

○天災による各種災害資金について  
国では被害状況を調査し天災融資法の発動について検討中。なお、天災融資法が発動されれば激甚災害法も指定を受ける見込み。これらは、天災による被害に対し、低利で貸付を行なう制度。その外にも自作農維持資金、県農林漁業天災対策資金などが予定。通常、七・七%の融資に対して、国県町で四・七%利子補給をして被災農家に三・〇%で融資(五〇%以上の収入減に限る)最高限度額二五〇万円(すでに農家の方から融資枠申請済み分)。詳しくは金融機関でご相談ください。

○飯米不足農家対策  
被害が甚だしく収穫皆無状態の

農家(共済加入農家で、自己調達の外に飯米を確保不可能な被災農家)に対し、自主流通米を安い価格で供給する予定。  
○ポンプ揚水助成  
平年より取水期間が長いことに対する管理費の助成。一日延長につき定額助成の予定。  
○他用途米の調整  
平年収穫量の三割以上減収になった場合の減収率に応じて免除調整を行う。

○小作料の緩和措置  
農業委員会にて相談に応じます。  
○町民税の減免  
農作物の被害が、平年の農業収

入の三〇%以上になる場合。役場税務課に相談してください。  
○国民健康保険税の減免  
農作物の被害が、平年の農業収入の三〇%以上になる場合。役場税務課に相談してください。  
○所得税の減額  
十一月十五日までに予定納税額の減額申請書を提出すると、予定納税額が減額になります。手続きは予定納税額の通知書と印鑑を、ご持参の上、農協に相談してください。(予定納税通知書は、平成四年分の所得税の納税額が十五万円以上の方に通知されています。)

○国民年金保険料の免除  
被災農家において、保険料の納付が困難になる被保険者について「保険料免除基準」の認定方法に基づき、十年以内に納付の延期ができます。(申請は役場町民生活課まで。)

○世帯更正資金(災害援護資金)の貸付について  
社会福祉協議会にご相談ください。  
○出稼者の健康管理について  
出稼者就労前の健康診断を無料で受診できる。(例年どおり)

米はとれなくても  
肥料用のわらはは必要



### 金婚夫婦



伊藤長喜知・イセノ夫妻



南一與四・喜代夫妻



大場清治・リツ夫妻



伊藤仁兵衛・初子夫妻



鈴木太市・タカノ夫妻

## 舟形町長寿番付

(88才以上)

町内名	氏名	生年月日	年令	世帯主
沖の原	佐藤まつ	明治28.1.21	99	景雄
舟形四	星川シゲ	30.6.16	97	文男
経檀原	大場ソゲ	32.2.19	95	直義
堀内	加藤清治	32.7.21	//	和利
長沢1	大富とよ	32.8.1	//	繁寿
沖の原	千原トメ	33.5.8	94	三男
木友	山本トメ	34.4.15	//	金一郎
富田2	加藤藤	34.9.7	//	勝義
富田1	森タカエ	34.9.26	//	正昭
長沢1	大場一	34.10.3	//	喜志郎
長尾	伊藤菊次郎	35.4.13	92	実
舟形3	星川トミ	35.7.25	//	チヨエ
一の関	沼澤端雄	35.11.12	//	篤志
洲崎	青柳クニエ	35.11.22	//	為五郎
紫山	松本タケノ	36.2.24	91	信弥
富田2	高橋ミワ	36.3.5	//	智
//	早坂ハルエ	36.3.10	//	義治
//	早坂春治	36.4.2	//	義治
大平	伊藤重吉	36.4.8	//	本喜人
木友	真見トシエ	36.5.28	//	玉喜
長者原	叶内ユン	36.11.15	//	美喜男
西堀	加藤トメエ	36.12.20	//	重信
舟形1	須藤カツエ	37.1.4	90	勝太郎
西又	森キノ	37.3.12	//	和義
長尾	八畝ミエチ	37.9.5	//	邦夫
長尾	八畝フチウ	37.10.7	//	仁人
舟形2	大野リュウ	37.10.14	//	本千代子
大平	野尻スワ	37.10.25	//	千代子
一の関	沼澤ユワ	37.12.15	//	広臣
舟形4	伊藤カシ	38.1.1	89	暢英
西堀	沼澤モトノ	38.3.10	//	章
太折	佐藤クニヨ	38.3.25	//	誠
富田2	斉藤スエノ	38.4.9	//	剛
幅	阿部ヨシノ	38.5.5	//	繁憲
長尾	佐藤チヨ	38.6.10	//	昭雄
実栗屋	三居武	38.7.5	//	孝雄
舟形4	伊藤スマヨ	38.8.3	//	征一
野	大場カネエ	38.8.15	//	益男
舟形1	沼澤タツ	38.8.18	//	潔
福寿野	奥山惣太郎	38.8.20	//	孝夫
長沢1	長澤ヨシノ	38.10.6	//	進一
松橋	松井廣光	38.10.14	//	隆徳
西又	森マサエ	38.11.15	//	幸吉
横山	成山マツエ	38.11.28	//	マツエ
西堀	長岡ちん	39.1.8	88	一美
富田1	八畝ミイ	39.2.23	//	喜一
富田1	曾根日出雄	39.3.3	//	秀一
舟形4	斉藤リクエ	39.3.5	//	美喜雄
富田2	小國彌三郎	39.3.5	//	本喜人
紫山	渡邊久吉	39.8.7	//	功徳
松橋	松井スエノ	39.8.9	//	隆徳
福寿野	井上邦夫	39.9.15	//	清茂
舟形4	沼澤八重子	39.10.1	//	茂
長沢1	大場莊次郎	39.10.12	//	本人
幅	渡部リキヤ	39.12.23	//	徹

(平成5年9月1日現在)



# 「長生きのひげつはなにや」 「笑って暮らせるべし」ぞらぶが

## 敬老祝賀会

九月二十八日(火)に中央公民館において平成五年度の敬老祝賀会が開催されました。

ただ一人白寿(九十九才)を迎えられた佐藤マツさん(沖の原)をはじめとして、米寿(八十八才)十一名、喜寿(七十七才)五十一名、金婚夫婦十組それぞれに賀詞と記念品が贈られ、鈴木町長よりいつまでも元気で長生きしてください。とお祝いが述べられました。

また、恒例となった山形新聞・山形放送・山形テレビ主催の「おしどり金婚さん」の表彰もあわせて行なわれました。

伝達式の後には舟形保育所の園児から励ましのことばと舟形小学校の児童からはこれからも長生きして昔ばなしなど楽しいお話を聞かせてくださいとお祝いのことばが送られました。

アトラクションでは、南部保育所の園児による和太鼓や花笠おどり、さらに堀内踊りや泉会によるお祝いの踊りなどが披露され、楽しい一時を過ごしました。

この日参加したおじいちゃん、おばあちゃんには園児らの元気でかわいい踊りに目を細めて拍手を送っていました。



### 金婚夫婦



武田豊三郎・静江夫妻



井上末吉・マツエ夫妻



沼沢文雄・富子夫妻



早坂貞男・松子夫妻



伊藤勘六・ノブ子夫妻



まちのわだい

# ストロップ・ザ・交通事故



九月二十六日に舟形小学校体育館において「交通事故撲滅町民大会」が開催されました。

今年例年になく交通事故件数がふえており、特に当町は昨年九月からの一年間で十四件の交通事故が発生しており、内死亡事故が五件と最上郡内では新庄市についての発生件数となっており、憂慮される場所です。

この非常事態とも言うえる中、地域住民みず

から交通事故に対する意識を高め、交通事故を防止し、明るいまちにしようとの大会です。

また、大会に先立ち交通事故撲滅に対する署名活動が町の交通安全協会の署名が集められました。大会では町交通安全協会青年部の阿部太悦さん(幅)が「青年の無謀運転、暴走運転の汚名を返上するためやさしい運転に心がけます。」と決意表明を行い気持ちをあらたにし、また大会終了後は、大会参加者によるパレードを行いました。

## 猿羽根路を越える眼下に最上川

(詠み人知らず)

### 猿羽根山俳句大会

九月十一日、猿羽根山において猿羽根山俳句大会が開催され、二十三名が参加しました。

昨年同様、舟形若駒まつり開催日に、さらに多くの人に町を訪れてもらうと開催されました。

選者には、当町からは中鉢時雨先生と、昨年同様、最上町から柴崎登柳先生を選者に迎え、俳句の作り方の手ほどきを受けました。

参加者たちはしだいに秋めいてきた猿羽根山を散策しながら思いをこぼに託しました。

- <柴崎登柳選>
- ◆一般天 暮れて直人の声あり凶作田 遠藤孝作(尾花沢市) 正木アイ(新庄市)
  - 地 茂吉碑の礎のくらがり山清水
  - 人 縁むすぶ道を駆ければちろろ鳴く
  - 佳作 ひと時の陽射し食べる輝の声 山田良子(最上町) 佐藤笑雨(舟形町) 佐藤孝子(舟形町)
  - 川 根走りに木の実とどめし峠路 渡辺綾子(新庄市)
  - 優秀賞 猿羽根路や大地みなぎる秋の声
  - ◆青少年 佳作のみ 赤とんぼ一生けんめい飛んで行く 柿崎 拓(真室川町)
- <中鉢時雨選>
- ◆一般天 小国川風を叱らせ鮎を焼く 舟生寿子(真室川町) 齊藤 武(新庄市)
  - 地 秋めけば紫紺を選ぶ数珠袋 信夫正明(舟形町)
  - 人 激流や九月の鮎のたくましき 長南丈男(舟形町)
  - 佳作 初孫をねかす座敷や涼新た 遠藤孝作(尾花沢市) 正木アイ(新庄市)
  - 川 秋光や大きく曲る最上川
  - 優秀賞 茂吉碑の礎のくらがり山清水
  - ◆青少年 佳作のみ 赤とんぼ一生けんめい飛んで行く 柿崎 拓(真室川町)

## 町づくりをデザインする。 ●べろっと体感最上●



九月十八日、「デザイン・サタデー・イン最上」が若あゆ温泉の清流センターを主会場に開催されました。

これは、日本文化デザイン会議'93山形が開催されるのにもない、ふるさと山形をデザインという方向から捉えようと各地でプレイベントが開催されており、そのひとつとしてのもので

舟形の新しい魅力の発見と、ふるさとづくりについて意見が交換されました。



## 長沢小唄歌碑完成

### ふるさとの豊かな自然を唄う

#### 東京長沢朋の会寄贈

十月四日、長沢小学校の校庭において、長沢小唄歌碑の完成を祝い除幕式が行なわれました。

この長沢小唄は、長沢地区の自然の美しさを歌ったもので昭和五十三年に完成し、レコードにもなりました。

この長沢の美しさを歌碑にして残し、多くの人に親しんでもらおうと東京長沢朋の会が寄付金を募り、ふるさとに寄贈したものです。

完成した記念碑は重さ約三トンの御影石が使われています。

式には長沢小学校の児童や長沢保育所の園児をはじめ、地区の人々が二百人ほど集まりました。除幕式には鈴木町長とともに、東京長沢朋の会顧問の大場啓二世田谷区長、同会長の大場啓さん、そしてミス世田谷の倉持さんが駆け付け式に花をそえてくださいました。



(左から) 井上善巳(6年) 佳作(作文)、奨励賞(絵) 押切徳好(6年) 特別賞(山形県野鳥会会長賞)(絵) 豊岡美千子(5年) 佳作(絵) 信夫久美(6年) 佳作(絵)

## 野鳥愛護コンクール入選

平成五年度の山形県野鳥愛護作文・ポスターコンクールにおいて、富長小学校の児童が入選しました。

## ありがとうございます

### 寄付・寄贈

○齊藤七雄さんから、三角点登山道案内板を寄贈していただきました。

齊藤七雄さんは富田出身で現在(有)最上折製本所の会長をなさっており、これまでも何かとふるさとのためにと多大なご支援をいただいています。今回は富長の三角点登山道の歴史案内板を寄贈していただきました。

○伊藤茂大臣から図書券10万円を寄付していただきました。

当町出身で運輸大臣に就任された伊藤茂大臣より、母校舟形小学校の児童たちにと、図書券10万円分を寄付していただきました。

○丸充建設から100万円を寄付していただきました。

丸充建設(株) (佐藤篤社長) から、町の健全な体育振興にと100万円を寄付していただきました。

## ありがとうございます

まちのわだい

・・・ 芸術の秋 ・・・

# 舟形町総合文化祭

11/③(水)～11/⑦(日)・舟形町中央公民館で開催  
(文化の日)

## 主な催し物

- ※ 芸能フェスティバル 11月3日(文化の日) 9:00～10:30  
12:50～14:00  
11月7日(日) 9:30～12:00

町芸術文化協会に加入している踊り泉会、コールせせらぎ、舟形詩吟の会、舟形町民舞会、社交ダンスサークル、日舞会、舟形千風会、最北歌謡振興会、和の会が唄や踊り、詩吟などを皆様方に披露するとともに、各団体間の交流を図ります。

- ※ 文化講演会 11月3日(文化の日) 10:30～12:00  
落語家の柳家小団治氏を招いて「～笑いと遊び心を楽しもう～笑いと人生」をテーマに講演会を行います。

- ※ 家庭教育講演会 童謡・童話の世界 11月6日(土) 19:30～21:00  
口演童話家の山野昭典氏を招いて、童話や民話を口演しながら親と子の絆を高める講演会です。口演童話は子どもの豊かな想像力をはぐくむもの、「本当はお母さんから子どもにしてあげてほしい」と山野先生は力説。  
子育て、親と子のコミュニケーションのあり方、良い子・良い親・良い家庭などの提言もあります。

- ※ ふながた写真展 11月3日～11月7日  
皆様方から公募しました、いろいろな分野の写真で入賞、入選作品を展示します。

- ※ 舟形にもくじらがいた! くじら化石展 11月3日～11月7日  
昨年度大蔵村赤松川上流から、くじらの尾椎の一部の化石が採集され、ヒゲくじら類の化石であることがわかりました。そして、今年の9月には当町松橋川上流から、くじらの椎骨化石が発見されました。このくじら化石と関係資料を展示いたします。

- ※ 押し花展・押し花体験会 (11月6日 13:30～15:30)  
特殊な技法により、自然のままの美しい色をいつまでも保存できる押し花の体験会を開催します。年賀状、暑中見舞い、部屋の装飾など用途はいろいろ、材料等を準備していますので、お気軽に当日会場に直接おいでください。(無料)

- ※ 芸文協会員作品展  
和紙人形、俳句、短歌、生け花等会員の力作が展示されます。

問い合わせ先：舟形町中央公民館 ☎32-2246

明日のあなたを考えると…  
年金はあなたが主人公です。  
“年金週間 11月6日～12日”

### ◆老後のため国民年金

に加入しましょう◆

長寿国「日本」に住んでいる私達は、だれもが安心して暮らせる老後を望んでいるのでないでしょうか。

国民年金は、日本国内に住む二十歳以上六十歳未満のすべての方が加入し、だれでも迎える老後や病気、事故など万一の時に備え、みんなを支え合う制度です。まだ加入の手続きが済んでいない方は、今すぐ市町村役場の国民年金係へ届け出を済ませてください。

国民年金の被保険者は次の三つに区分されています。

- 第一号被保険者  
○ 農業、自営業、学生等
- 第二号被保険者  
○ 厚生年金、共済組合等被用者
- 第三号被保険者  
○ 厚生年金、共済組合等の加入者に扶養されている被扶養の配偶者

なお、第一号と第三号被保険者は自分で加入手続きをしなければなりません。第二号被保険者は会社等で手続きをします。

### ◆学生のみなさん 国民年金への加入手続きはお済みですか◆

大学や専門学校などへ在学中のみなさん/国民年金への加入手続きはお済みですか。

万一、在学中に交通事故や病気や障害者となった場合の保障や、将来、満額の老齢基礎年金を受けられるためには、二十歳になったら国民年金に「当然加入」することになっています。住民票の登録されている市町村の国民年金係に「国民年金被保険者資格取得届」を提出して下さいます。

### ◆老齢基礎年金の繰上げ請求は 慎重に◆

繰上げ請求は 慎重に◆

老齢基礎年金の支給開始年齢は六十五歳となっています。資格期間を満たしている人で、会社等を退職していずれかの公的年金の被保険者にもなっていない人は、六十歳になれば希望するときに繰上げて支給を受けることができます。ただし、支給を受ける年齢により一定の率で減額されます。その他、次のような制限の適用を受けます。  
一、特別支給老齢厚生年金が六十歳まで支給停止になります。



出して下さい。

なお、本人が都合により、自ら手続きをすることができないときには、親などが手続きを代わってできます。

- 二、寡婦年金が支給停止になります。
- 三、障害者になっても障害基礎年金は受けられません。
- 四、就職して第二号被保険者になると支給停止になります。

### ◆年金受給者が死亡したときは速やかに届け出をしましょう◆

年金を受けている方が亡くなられたときは、すみやかに「年金受給権者死亡届」を住民登録をしている市町村役場国民年金係へ提出してください。

年金は亡くなった日の属する月まで支払われますので未払いの年金があるときは、「未支給年金、保険給付請求書」も併せて提出してください。この請求書に添える書類として、年金を受けていた方が請求書の戸籍の謄本と住民票などが必要で。

未支給年金を請求できる遺族の順位は、死亡当時、生計を一緒にしていた配偶者、子、父母、孫、祖父母、兄弟姉妹となつています。届出が遅れますと、年金が払い過ぎとなつて返してもらおうことになり、十分注意してください。



### 第27回舟形町小学校陸上競技大会

九月二十二日舟形中学校のグラウンドで、第二十七回舟形町小学校陸上競技大会が開催されました。

#### 《結果》

- ◎四年男子五十m
  - ①井上和人②渡辺裕太③門脇伸也
- ◎四年女子五十m
  - ①野尻智子②信夫真梨③阿部理恵
  - ③八畝 愛
- ◎四年男子ソフトボール投げ
  - ①小国崇史②叶内 優③門脇伸也
- ◎四年女子ソフトボール投げ
  - ①信夫真梨②板垣智代③阿部理恵
  - ③大場美香
- ◎五年男子百m
  - ①曾根田学②斉藤貴大③渡辺 勝
- ◎六年男子百m
  - ①野尻義文②平賀寛章③叶内 秀
- ◎五年男子二百m
  - ①加藤恒平②沼沢真直③叶内直樹
- ◎六年男子二百m
  - ①樋渡直人②高橋 篤③叶内伸吾
- ◎五年女子百m
  - ①斉藤 瞳②植松友美③平賀由美
- ◎六年女子百m
  - ①佐藤志保②高橋春美③叶内かお里

- ◎五年女子二百m
  - ①小国友子②伊藤雅世③大場あかり
- ◎六年女子二百m
  - ①田中千恵②大場広美③井上瑞穂
- ◎五年男子千m
  - ①柿崎裕太②沼沢真直③加藤恒平
- ◎六年男子千m
  - ①高橋 篤②平賀寛章③八畝直人
- ◎五年女子八百m
  - ①津田恵美②工藤美和③伊藤育美
- ◎六年女子八百m
  - ①庄司美穂子②大場広美③林 良美
- ◎五年男子走り高跳び
  - ①加藤大輔②伊藤隼人③叶内直樹
- ◎六年男子走り高跳び
  - ①樋渡直人②柴田栄二③曾根田孝幸
- ◎五年女子走り高跳び
  - ①叶内さつき②新藤直美③八畝亜希子
- ◎六年女子走り高跳び
  - ①東海林静香②加藤純子③伊藤千絵
  - ③井上瑞穂
- ◎五年男子走り幅跳び
  - ①曾根田学②斉藤貴大③渡辺 勝
- ◎六年男子走り幅跳び
  - ①野尻義文②叶内正寿③加藤叔典
- ◎五年女子走り幅跳び
  - ①伊藤美穂②長沢美菜③加藤枝里
- ◎六年女子走り幅跳び
  - ①伊藤美穂②長沢美菜③加藤枝里



- ◎五年男子ソフトボール投げ
  - ①高橋正和②加藤裕樹③矢作太樹
- ◎六年男子ソフトボール投げ
  - ①叶内 秀②大場啓介③海藤常央
- ◎五年女子ソフトボール投げ
  - ①石山妙子②武蔵由里③叶内亜紀
- ◎六年女子ソフトボール投げ
  - ①森 貴子②石山志保③樋渡真由美
- ◎男子四百mリレー
  - ①長沢小②舟形小A③富長小
- ◎女子四百mリレー
  - ①長沢小②舟形小A③富長小

### 猿羽根山公園に新しいトイレができました。

猿羽根山売店会協の公衆トイレの老朽化が進み、このたび、太鼓橋下に和風のトイレが新築されました。行楽の秋、みなさんご利用ください。



## 長者原地区むらづくり

# 農林水産大臣賞に輝く!!



毎年8月のお祭りの時に小国川で行われる「灯籠流し」。すべて地区の人々の手づくりによるもの。こんなところにもむらづくりがある。

「豊かなむらづくり全国表彰事業表彰式典」が、九月二十一日仙台市において開催され、席上、「長者原むらづくり推進協議会(会長鈴木長悦氏)」が農林水産大臣賞を受賞しました。この賞は東北六県代表集落より最も優秀と認められた集落に贈られるものであり、最上郡内では初の受賞となりました。長者原地区は、「子も孫もむらづくりの魅力で育つ」をキャッチフレーズに、昭和六十年から会長を中心に町内全員で積極的にむらづくりを展開してきました。町全体が亜炭産業の衰退で出稼ぎに頼り生活を営んでいる時代より、農業振興を図るために、開田・開畑を進め、経営規模の拡大、ほ場整備等を行い集落再建にいち早く取り組んだり、現在は雪氷室とガラスハウスの組合せによる出荷調整を行なう



花きや野菜、果樹との複合経営を推進していること、さらに婦人や青年が中心となり集落全体のコミュニケーションづくりに尽力していることなどが評価され、今回の受賞につながったものです。名譽ある受賞を心からお祝い申し上げ、今後も豊かで活力ある住みよいむらづくりになるよう期待いたします。

# もうひとつ工夫してみませんか 地球はいま病気で

シリーズ環境問題——〈10〉

次にあげる問題に「はい」か「いいえ」で答えてその数をおぼえてみてください。(結果は次のページを見てね。)

### パート1

#### 「環境は健康にもつながらる」編

- 1 水道の水には気をつけている。(例えば浄水器をつけている。)
- 2 てんぷら油は流しから捨てないようになっている。
- 3 合成洗剤は汚れ落ちがよいが、なるべく使わないようにしている。
- 4 デイゼル車は環境によくないのでガソリン車にしている。
- 5 たばこのフィルターは自然には分解しないので投げ捨てはしないようにしている。
- 6 キッチンには三角コーナーを置いて生ゴミが流れないようにしている。
- 7 オゾン層を破壊するフロンガスを使ったスプレーは買わないようにしている。
- 8 ワックスでみがいたくだものや虫食い防止の農薬づけ野菜は買わないようにしている。
- 9 ペットボトルなどプラスチック製品の容器は焼却すると有毒ガスを発するのでなるべく買わないようにしている。

### パート2

#### 「リサイクルはケチじゃない」編

- 1 牛乳パックは捨てないで活用している。
- 2 新聞紙やチラシ、雑誌類はこまめに取っておきチリガミ交換に出す方だ。
- 3 割りばしはできるだけ使わないようにしている。
- 4 不便でも紙オムツでなく布オムツを使っている。

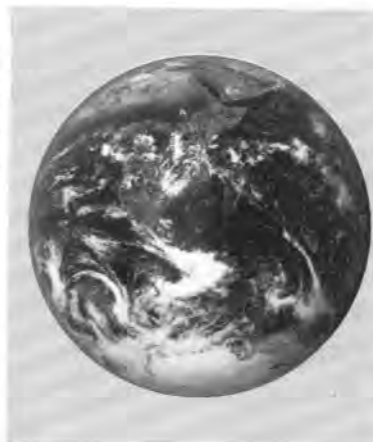

- 5 トイレットペーパーやノート類は再生紙を使用している。
- 6 生紙を捨ての紙コップやペーパータオルは使わないようにしている。
- 7 できるだけビン製品を買いリサイクルしている。

### パート3

#### 「使い捨ては楽だけど」編

- 1 スーパーなどで買物をしたとき、できるだけスーパーの袋をもらわない。
- 2 洗濯のときすすぎの水は流しっぱなしにせず、ためすぎをする。
- 3 コピーは必要最低限にしている。
- 4 トイレの水はタンクにレンガなどを入れて流しすぎないようにしている。
- 5 お風呂は燃料やお湯のムダにならないよう続けて入るようにしている。
- 6 世界には食料もなく餓死している人もいることを肝に命じて何でも残さず食べるようにしている。
- 7 誰も見ていないときはテレビをつければなしにしておかない。

### パート4

#### 「ゴミに埋もれて生活しますか」編

- 1 燃えるゴミ燃えないゴミの分別はきちんとしている。
- 2 缶ジュースのプルトップ(フタ)は空缶に入れて捨てている。
- 3 出掛けたとき、ゴミは持ちかえるようにしている。
- 4 今の快適な生活に甘んじる事無く多少不便でも次の時代に少しでもよい環境を残すよう心がけている。
- 5 できるだけゴミはださないよう心がけている。
- 6 電化製品など新商品につられて買わず、本当に必要なものかどうか考えるから買う。

## 舟形文芸ひろば

### 短歌

ひえびえと月冴えわたる秋の夜  
 鳴くコウロギのとぎれどぎれに  
 (堀内) 加藤 よう子  
 谷底に瀬音籠りてをちこちと  
 峽に家立つ田麦俣の村  
 (堀内) 伊藤 ちよし  
 稔らざる稲穂手にどりこの秋に  
 かかりし経費の支払い思ふ  
 (沖ノ原) 佐藤 景雄  
 つれだちて若鮎の湯の宿に来つ  
 ベランダに立てば美き舟形  
 (舟形二) 沼沢 愛子  
 畑中の小道をふさぐコスモスに  
 遠まわりして秋茄子をもぐ  
 (舟形三) 梅津 トシ子  
 巡り来る不作はあれどこの年は  
 吾れ老農の例なかりき  
 (長者原) 溝口 仁  
 秋の陽のかがやく真昼の杉木立  
 名残り蟬啼く声引きて啼く  
 (西堀) 星川 和子  
 蒔売りに祖母買いくれし銘仙の  
 矢羽根の柄に遠き日思ふ  
 (舟形二) 佐藤 和子  
 コスモスの群れ咲く丘に足どどめ  
 この世の鬱を忘れてみたり  
 (舟形三) 佐藤 充夫

### 俳句

凶作は便乗値上げと買い締めと  
 一挙に社会の不安募らす  
 (西堀) 佐藤 和夫  
 落葉の音色たしかめ踏みてゆく  
 愛の煩ひ秋道に埋めつつに  
 (舟形四) 沼沢 千鶴子  
 雀追うカカシも入らぬ冷夏かな  
 (舟形四) 大類 タカ  
 稔り待つ冷夏続きの青田刈り  
 (舟形二) 佐藤 孝子  
 秋灯下推理小説読み終し  
 (舟形二) 沼沢 愛子  
 秋のせて雲流れゆく出羽の連山  
 (舟形三) 星川 政子  
 秋風にゆらぐリンゴの色もよし  
 (光生園) 白幡 助次  
 秋風や蜩鳴いて山の峰  
 (光生園) 今野 正  
 車椅子君の背中に赤トンボ  
 (光生園) 波部 捷一



## 平成5年度 地価調査結果が公表されました

地価調査制度は、国土利用計画法施行令第9条の規定に基づき、知事が選定した基準地について不動産鑑定士に毎年7月1日時点で鑑定評価を求め、その結果を審査し、公表するものです。当町では、宅地及び山林5地点について調査し公表されています。

地目	所在地	今年価格	前年価格	変動率
宅地	長沢字長沢1826	8,500	8,500	0.0
//	舟形字西ノ前468-10	14,600	14,600	0.0
//	舟形字ハリヨ1667-5	11,500	今年から調査	--
//	舟形字野々田281-5	16,100	16,000	0.6
山林	富田字高倉山1916-2	80	80	0.0

※詳しくは、役場企画課まで  
 価格：円/m<sup>2</sup> 変動率：%

### 環境問題関心度チェック

あなたの関心度は?

「はい」が0〜5ある。

あなたはもう少し環境問題について考えてみましょう。自分には関係ないと思っても、結局は自分のことにかえってくるものです。

「はい」が6〜10ある。

あなたは日頃から節約やリサイクルにならげなく注意しているようです。急に生活を変えるのは大変、身近な所から始めましょう。

「はい」が11〜15ある。

あなたは環境問題に熱心に取り組んでいるようです。今後はどのパートに関心が足りないかチェックしてみましょう。

「はい」が16〜20ある。

あなたは環境問題のエキスパートです。いろんな活動の中心的存在として活躍できるでしょう。今後も環境問題を一時のブームにせず、長い目で活動を持続しましょう。

「はい」が20以上ある。

あなたは日頃からとても地球環境について関心をもって行動しているようです。でも、家族や知人から迷惑がられることもありそう。周りを巻きこんでの活動に発展させましょう。



# あなたは会社や商店の看板などを許可を受けずに国道敷地に出していませんか？

道路敷(上空、地上、地下共)を無断で使用することは出来ません。(道路法第32条)

許可基準のあらましは下記のとおりです。

なおこれは山形県屋外広告物条例による許可とは異なりますので、両方の許可が必要です。

◎看板・日除けの最下部と路面との距離は4.5m以上。ただし歩道においては3.0m以上とします。(※山形工事事務所管内は積雪地域のため)

◎路面上に1m以上突き出してはなりません。

◎突出看板は、自家用看板等に限るものとし、営業所または事業所若しくは作業所につき2個以内です。

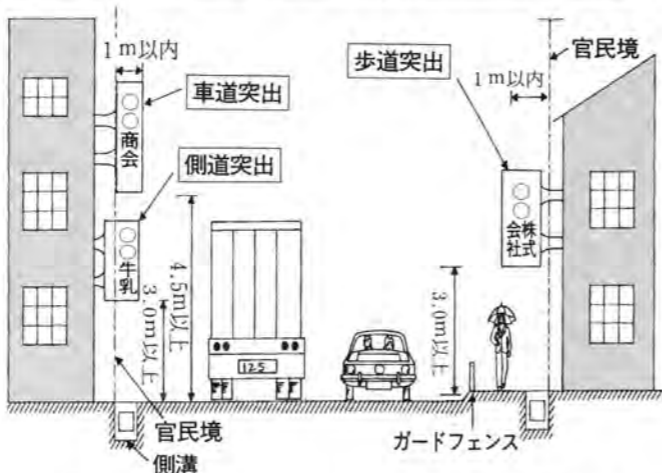

お問合せ及び申請書用紙は下記に

- |                         |               |           |            |
|-------------------------|---------------|-----------|------------|
| 〒990 山形市鉄砲町一丁目11-14     | ☎0236-23-8241 | 建設省山形工事業所 | 道路管理第1課    |
| 〒996 新庄市大字鳥越舟田608-2     | ☎0236-22-1581 | 同         | 新庄国道維持出張所  |
| 〒999-41 尾花沢市尾花沢字田町143-1 | ☎0237-23-2521 | 同         | 尾花沢国道維持出張所 |
| 〒990-23 山形市飯田西五丁目6-4    | ☎0236-41-2090 | 同         | 山形国道維持出張所  |

## お知らせ

### 交通遺児育成資金 貸付けのお知らせ

交通遺児等をすこやかに育成するために資金を無利子でお貸しします。現在、約5千6百人の方がこの制度を活用しています。

- 現在の貸付金
  - (一時金) 14万6千円
  - (入学支度金) 4万1千円
  - (月額) 1万8千円
- 貸付けのあらまし
  - 〈貸付対象者〉0歳から中学校卒業までの子ども本人
  - 〈貸付申込者〉その子どもを、扶養している保護者
- 貸付期間 貸付が決定した月から中学校卒業の月まで
- 〈利子〉無利子です
- 〈返還方法〉割賦によるむりのない20年以内の均等払いです
- 〈返還時期〉中学校卒業後、1年据え置いたから返還を始めていただきます。

〈申し込み・問い合わせ〉自動車事故対策センター山形支所 山形市桜町2-58 第百生命ビル3階

### 年末調整説明会のお知らせ

(NHK隣) ☎0236(42)8255

新庄税務署では、年末調整の説明会を開催します。

〈日時〉平成5年11月24日(木) 午後2時~3時半

〈場所〉山形県最上合同庁舎5階 階講堂

〈講師〉新庄税務署職員 ※詳しいことは、新庄税務署法人課税部門へ。

### 山形県さわやか献血 フェスティバル

〈日時〉平成5年11月3日(水) 午後1時半から

〈場所〉遊学館

〈内容〉献血功労者等の表彰、抱腹絶倒さわやか一芸コンテスト、芝居(東北芸術工科大学雑芸団)、成分献血装置・献血パネル展示。

〈入場料〉無料

〈問い合わせ〉県医薬務課業務係 ☎0236(30)2333

### 気づいた人は連絡してください

心当たりの方はご連絡ください。〈拾い物〉川舟 一雙(長さ6.2m、幅1m、高さ40cm) 〈場所〉飽海郡松山町の最上川・相沢川合流点下流300m右岸



〈連絡先〉松山町役場 ☎0234(62)2611

### 第2回菊花鑑賞会のお知らせ

〈日時〉平成5年11月5日(金) 14日(日)午前9時~午後4時まで

〈会場〉舟形若あゆ温泉

〈主催〉舟形町菊花愛好会

### 共催 舟形町・舟形町観光協会

〈問い合わせ〉舟形町役場企画課

### 猿羽根山観光売店会 入居者募集

猿羽根山観光売店の入居者を募集します。

〈店舗面積〉鉄骨2階建280・26㎡

〈年間賃借料〉33万6千円(相談可)

〈資格〉町内居住者の個人・団体

〈入居開始時期〉平成6年4月~3年間(以後延長可)

〈申込期限〉平成5年11月30日まで

〈その他〉条件有

〈問い合わせ〉舟形町観光協会事務局(役場企画課内) ☎(30)2111

### 自衛隊新庄募集 事務所が移転します

平成5年10月1日から山形県新庄市東谷地田町6-4 新庄合同庁舎四階に移転します。(1階には新庄公共職業安定所があります。)

### 平成6年度

## パリス幼稚園園児募集

- 受付開始 11月1日(月)より
- 受付場所 パリス幼稚園 (Tel 32-3277)
- 募集人数 5才児 (昭和63年4月2日~平成元年4月1日生) 若干名  
4才児 (平成元年4月2日~2年4月1日生) 14名  
3才児 (平成2年4月2日~3年4月1日生) 24名
- 申し込み方法 入園希望の方は、ご来園のうえ所定の願書に記入・捺印し、2,000円を添えてお申し込み下さい。また、見学希望の方も8:00~5:00までいつでも自由にどうぞ。
- その他
  - 幼稚園は学校教育法に基づいた教育を行っています。
  - 知能を延ばす「ちのうあそび」を取り入れています。
  - セントラクラブによるプール指導やヤマハ音楽教室も行っています。
  - 在園児に対し国と町より補助金が出ます。

### 能力開発セミナーのお知らせ

(お問い合わせ) 新庄職業能力開発促進センター ☎22-6281

セミナー名	昼・夜・曜日	日程	受講料
パソコン データベースの基礎	夜 火・木	11月2日 ~11月25日	2,000円
プログラマブルコントローラ入門2	夜 月・火 木・金	11月4日 ~11月19日	3,000円
銅板へら押し技法	昼 水・木・金	11月4日 ~11月26日	3,000円
ガラスエッチング	昼 水・木・金	11月4日 ~11月26日	3,000円
ツーバイフォー工法	昼 土・日	11月13日 ~11月14日	2,000円
財務諸表による経営分析	昼 木・金	11月25日 ~11月26日	7,000円

# 11月の心配ごと相談

## 4日・30日

老人いこいの家「清流荘」で  
午前10時～午後2時まで

相談日当日おいでいただけない時は  
電話相談でも結構です。

清流荘 (☎32-2733)

# 電話工事のお知らせ

町内(32・33・35局)の電話がデジタル電話交換機への切り替え工事により使えなくなりますので、以下の時間帯の使用をさけてくださるようお願いいたします。

<日 時> 11月10日(水)午後2時前後の数分間。  
ご協力をお願いします。

<問い合わせ> NTT新庄支店第二サービス  
広報担当 東海林・小関 ☎0236-22-2266

## 住宅需要実態調査にご協力ください

12月1日に全国一斉に住宅需要実態調査が行なわれます。調査をお願いするご家庭には11月24日から12月7日までの間に調査員が調査票の配布回収にお伺いしますので、よろしくご協力をお願いします。

☎0236(25)6411

<定 員> 先着10名  
<申し込み・問い合わせ>「遊学館」

<受講料> 一般4千円、  
学生3千円

<日 時> 日程及び講師については直接お問い合わせください。

<会場> 「遊学館」

<会 場> 「遊学館」

脳死、臓器移植、ターミナルケア、尊厳死、エイズ、臨死体験などわたしたちの身の回りに「死」をめぐるさまざまな問題があります。生きている時間の貴さを知り、現在そして未来の、より充実した生き方をみつめるために、これらの問題について考えていきます。

## 「生と死の探究」講座

# 町営バスはみなさんの足です みんなで利用しましょう

## 図書紹介

中央公民館

ぶうたれネコ

筒井 敬介

ぼく、ぶたじゃない。  
ブウなんて言わないのに、ぶうたれネコなんてにやんだ!

ぶうたれネコは、いつもぶうぶう文句ばかり言ってるけども働かないで、こんな名前がつけました。

ある日、お腹がすいてお仕事を探しに……。

1 ねこのおしごと

2 ねこのぼとろーる

3 ねこのわすれもの

4 ねこのおてつだい

5 ねこのごちそうさま

全5巻です。



このシリーズは、絵だけ見ても、ほのほのとして楽しくなる童話ですが、読んでみるとまた、ぶうたれネコの様子や気持ちがよく表現されていておもしろい童話です。小さいお子さまに紹介します。  
ぜひ一読ください。

# タバコは町内で買いまじやう。 のてのタバコ袋は2,295,842円じゃ。

No. 414  
広 報 ふ な が た  
編集と発行 / 舟形町役場企画課  
0233(22)2111山形県最上郡舟形町舟形263番地  
印刷 / 大場印刷株式会社  
山形市立谷川二丁目485-2





みんな、  
千歳あめ楽しみだね

南部保育所にて神主さん  
を迎えての七・五・三

広報 ————— Funagata



# ふながた

平成5年

11

月号

No.415

## — 今月のおもな内容 —

- (特 集) 正しいエイズの知識を…………… 2
- 人権週間 (12/4~10) …………… 5
- チャイルドランド完成…………… 6
- 総合文化祭…………… 8
- (シリーズ) 環境問題…………… 9
- 家庭教育 これだけは…………… 10





# エイズの症状はいろいろ、 うつつてもすぐには表れません。



このエイズウイルスに感染するとその症状は複雑です。感染しても普通は何も症状がありません。このような期間を潜伏期といい、平均七年〜十年と言われています。しかし、無症状にもかかわらず、他人にうつす可能性がある状態です。潜伏期を過ぎると体の抵抗力が弱まり、いろいろな病気にかかります。主に発熱、下痢、寝汗、けん怠感、リンパ節の腫れ、体重の減少などが起こります。これがエ

イズの発病です。そして、さらに進行してカリニ肺炎、カポジ肉腫などの症状が表れてきます。発病すると死亡率が高く、また、現在のところエイズを完全に治す薬もありません。ですから、エイズに感染しないことが大切です。しかし、エイズに感染した場合でも早期に発見することにより、医師の指導のもとに治療することで発病を遅らせることが可能になっています。

# エイズは予防が大切です。 でも普通の生活ではうつりません。



エイズウイルスは、感染者の血液、精液、膣分泌液に多く含まれ、性器の粘膜や皮膚の傷口から侵入します。したがって、日常の社会生活ではエイズウイルスに感染している人との性交以外に減多に感染することはありません。日本でも最近増えているのは異性間の性交による感染です。相手を次々に変えるような無責任な性交は、エイズウイルスに感染する危険を大きくします。また、エイズに限らず、血液を介してうつる病気はいくつか知られています。

基本的なこととして、カミソリ、歯ブラシ、タオル、くしなどの血液のつきやすい日用品は自分の専用として、他人のものには使わないようにし、血液がついた体や衣服、シーツなどは、なるべく早く石けんを使い水で十分に洗い落しましょう。エイズに対する知識が不十分なため、誤解や偏見が生まれ、必要以上に不安になったり、まちがった予防の知識をもっている人がいます。生涯にわたり感染から身を守るために、予防に関する基本的な知識を身につけておくことが必要です。

このようなことは安全です。たとえ感染者であっても。

たばこ	あつたのキス	咳やくしゃみ	まわし飲み
汗・涙	なべものなどを一緒に食べる	公共便所	プール
生花	握手	ベッドのシーツ	
虫	犬・猫	蚊	
共同入浴	感染者と同居、一緒に働くこと	学校	家庭
		職場	

<b>無症状</b> 症状はなくても、HIVをうつす人をキャリアといひます。 	<b>エイズ関連症候群</b> 数カ月〜数年後に発症するエイズの初期症状。 	<b>エイズ</b> 免疫機能が破壊されて… 重症の肺炎 高熱 激しい咳 呼吸困難など 慢性脳病 カポジ肉腫など 激しい体重減少 痴呆など神経症状 死
---	--	---

## 総合文化祭

平成五年年度舟形町総合文化祭が、十一月三日から七日までの日程で中央公民館を会場に開催されました。三日と七日には、舟形町芸術文化協会主催による芸術フェスティバルが行なわれ、「踊り泉会」・「コルセラギ」・「山形岳風会」舟形支部」・「舟形町民舞会」・「社交ダンスサークル」・「日舞会」・「舟形千風会」・「東北歌謡振興会」・「和の会」から日頃の練習の成果が発表され、観衆の拍手が絶えませんでした。また、三日には、落語家の柳家喜多八師匠を迎えて「笑い」と人生の演題で文化講演会も開催され、楽しい一日となりました。展示部門においては、今年はいくじらの化石展」のコーナーが設けられ、堀内・伊藤定雄氏の協力により、くじらの背骨や頭部の一部の化石が展示されました。大昔のこの地をくじらが悠々と泳いでいた姿が想像され、見学者からは驚きの声が出されていました。また、町芸術文化協会の展示コーナーや一般作品展示コーナー、今年はいくじらで行なわれた「ふながた写真展」コーナーにおいても、すばらしい作品が展示されました。

### ふながた写真展審査結果

「ふながた写真展」は、日本報道写真連盟・奥山喜久男新庄支部長により公開審査会が10月20日に行なわれました。

会場一杯の大観衆を前に、ふながたの輪も最高潮に。

入賞・入選	氏名	題名
最優秀賞	山時 和男	最後の夏休み
特選	町社会体育会	気合い
特選	青木 誠	アナ林
準特選	伊藤ひとみ	鬼と息子たち
準特選	沼澤 康夫	さらば、古き橋
準特選	海藤 順子	秋の陽差し子ども達
準特選	長澤 要一	田植え
準特選	笹原 浩次	シャボン玉とんだ
入選	鈴木谷五郎	みつばち
入選	星川 弘	病送り
入選	遠藤サチ子	杉の下の庚申さま
入選	有路 正文	瀧流小園川「夕景色」
入選	菊池千代子	虹の見た通学路
入選	沼澤 繁夫	いとこたち

趣味の域をこえた作品が多数展示。

笑いとペーソスをたっぷりの生の落語を楽しみました。



## 高橋好秋さん 最上農業賞に輝く

去る十一月九日農業大学校内において、農業技術及び経営改善部門で、高橋好秋さん(福寿野)が最上農業賞を受賞されました。高橋さんは、稲作に、除草を合理的に組合せ、年間を通して現金収入を高められる営農を確立し、専業農家として安定した経営を実践してのことや、模範的な中核農家として地域の方々より信頼が厚く、地域農業推進のリーダーとしても活躍されている実績が農業生産を一・五倍にしようとして展開している「最上地方農業生産一・五倍立運動実施本部」に高く評価されたものです。

十一月九日県庁講堂において、第四十三回平成五年年度山形県農林水産業祭典の中で、最上農業賞に輝いた高橋好秋さん(福寿野)が、高橋知事より直接認定証が交付されました。葉内さんは、水稲・野菜・果樹による複合経営を実践しているのが認められたのです。また、太新の庄司太郎さんは、

水稲とカモの養殖の取り組みが認められ、青年農業士として認定されました。今年度の異常気象により、水稲の重要性が認識されています。お二人には舟形町農業振興のため、益々のご活躍を期待いたします。

水稲とカモの養殖の取り組みが認められ、青年農業士として認定されました。今年度の異常気象により、水稲の重要性が認識されています。お二人には舟形町農業振興のため、益々のご活躍を期待いたします。

## 法務人権相談所

どんなことでも気軽にご相談下さい

夫婦のいざこざ、老人・子供のぎゃくたい、遺産相続、生徒間のいじめ、体罰、就職差別、騒音・悪臭・いやがらせ、土地筆界の争い、登記、地代・家賃にからむ供託、交通事故に関する問題、法律扶助等… (相談担当者 人権擁護委員 法務局職員)

場 所	開設月日	時 間
戸沢村 戸沢村防災センター	11月19日(金)	午後1時～午後4時
最上町 最上町中央公民館	11月25日(木)	午前10時～午後3時
真室川町 滝ノ上生活改善センター	12月3日(金)	午前10時～午後3時
舟形町 清 流 荘	12月3日(金)	午前10時～午後3時
新庄市 新庄市立図書館	12月4日(土) 12月10日(金)	午前10時～午後3時 午前10時～午後3時
蛙川村 蛙川村いこいの家	12月7日(火)	午前9時～午後3時
大蔵村 滝の沢公民館	12月10日(金)	午前10時～午後3時
金山町 金山町老人福祉センター	12月10日(金)	午後1時～午後3時

主催 山形地方法務局新庄支局 新庄人権擁護委員協議会 ☎(0233)22-7528



毎大キョーロウランド

この日は、式典のあと舟形小学校の児童や舟形保育所の園児らがこれらの遊具で「遊び初め」を楽しみました。

町シンボル「鮎」の姿をかたどった約一万五千㎡あるチャイルドランドの敷地内には、ピラミッド状にロープを張ったザイルクライミングやスプリングを使った遊具十八種類が設置されています。

して体づくりが行えるようにと、県や日本宝くじ協会からの補助を受けて整備されました。

## チャイルドランド完成

十月二十日(小国川河畔のアユパーク)内に「チャイルドランド」が完成し、落成式が行われました。

式典には、関係者約三百人が参加して完成を祝いました。

小国川は、平成二年に舟形橋から上流二kmが建設省のラブリバー制度の対象河川に認定されました。これを機に「最上小

ガールズ・キッズの力かた!



ジャンプジャンプ



ウツタム川橋わたる

国川リバーサイドアユパーク」建設が計画された清流小国川を町民の憩いの場にと、整備が進められてきました。現在、いも煮会広場や公衆トイレ、多目的グラウンドなどが完成し、徐々に河川公園として親しまれてきているところです。

このチャイルドランドもその整備の一環として子どもたちが水辺に親しみながら、からだを動か

## CHILDLAND

## CHILDLAND

## CHILDLAND

## CHILDLAND



▲堀内(6-12)

消防自動車は新しくなり、各部に配置されました。

堀内(第六分団十二部) 全自動車  
大平(第四分団十八部) 軽自動車

### 消防自動車は新しくなりました。



▲左から内山(2-3) 幅(1-10) 大平(4-18)

幅(第一分団十部) 軽自動車  
内山(第二分団三部) 積載車  
これからの季節は乾燥しがちです。火の元には注意しましょう。

### 外国人防犯教室

十月十六日、在日外国人労働者に対する防犯の呼びかけが、木友の(株)協和パーツの社員寮において行なわれました。

これは、最近最上地区においても外国人の労働者が増えてきており、習慣の違いやことばの問題から犯罪や事故に巻き込まれないよう、新庄警察署が企画し最上地区を巡回しているものです。

この日は、日系ブラジル人など従業員約三十名が出席し、おまわ



りさんが防犯の注意点について、やさしい日本語で呼び掛けました。

### 若あゆ温泉に菊が満開

舟形若あゆ温泉清流センター内で、菊花観賞会が十一月四日から十四日まで開催され、温泉を訪れた人々の目を楽しませました。

菊花愛好会は、昨年からの町観光協会が呼び掛けて会員を募り、始まったもので、県の菊花愛好会の指導を受けながら、七十五名の会員が菊づくりを楽しんでいます。二回目の今年は約二百二十鉢が展示されました。



### 作文・図画コンクールで最優秀賞

平成五年度山形県むらづくり大会「作文・図画コンクール」において、町内の各小学校より次の方々が最優秀賞に輝き、去る十一月五日、上山市民会館にて表彰式が行なわれました。

《作文部門 小学校の部》  
最優秀賞 伊藤博之君(長小六年) 題名「長沢地区の伝統文化」

《図画部門》  
最優秀賞 井上善巳君(富小六年) 題名「なりたてのトマトをもぐ祖母」  
また、これまで積極的にコン



クールに取り組んだ成果が認められ富長小学校に感謝状が贈られました。

おめでとうございます。



# もうひとつ工夫してみませんか 地球はいま病気で

シリーズ環境問題 (11)

## ○プラスチックは環境を破壊します。

便利なやっかい者のプラスチックは私たちのくらしのいたるところに浸透しています。肉や魚のトレー、パックやカップ、飲料容器、ラップ、ビニール袋など、プラスチックゴミの九〇%以上がこの容器包装材です。しかも、これらはみなたつた一度しか使わない使い捨て製品なのです。

●プラスチックの原料は石油である上に、つくるときに大量のエネルギーを必要とします。私たちは、この資源のかたまりを大量に使い捨てているのです。  
●埋めても腐りませんし、重量のわりにかさばるので埋立地の寿命を縮めます。  
●プラスチック製品には、添加剤や着色剤、安定剤など様々な重金属が使われています。  
●燃やすと高温のため炉を傷め、有害物を発生することもあります。

このような問題を解決するために今できることは、プラスチックの使い方を見直し、その使用量を極力少なくすることです。

## ○プラスチックはリサイクルできません。

●種類が多いプラスチック  
家庭から出るプラスチックには、ポリエチレン、ポリスチレン、PET、発砲スチロール、塩化ビニールなど数十種類

もあり、専門家でもなかなか分別できません。そのため、プラスチックのリサイクルは事実上不可能なのが現状です。(リサイクルを少しでも進めるため、現在樹脂別の識別マークを検討中です) 発砲スチロールトレーと飲料のPETボトルだけは、順調にいけば五年くらい後に、かなりの量がリサイクルできる見通しです。

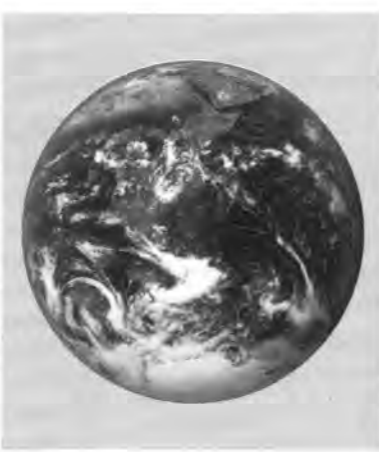

## ○リサイクルを待っている乾電池

私たちがふだん何気なく使っている乾電池、家具、家電製品は、

- ①有害物質が含まれている。
- ②鉄やプラスチックなど様々な素材からできているため、それを再生資源としてリサイクルすることがむずかしい。
- ③分解しにくい複雑な構造になっている。
- ④家具や家電製品の大型化が進み収集運搬・破碎に多くの手間や費用がかかる。

## ○買いかえる前に

家電製品や家具など、大型のものを買いかえるときには、それが本当に必要なのか、また修理してもう一度使うことができるか、よく考えてみたいものです。あなたに少し便利なことが地球に大きな負担になることが少なくありません。まだ使えるものを買いかえる時は引き取り手をさがすことも考えてみましょう。

など、今のところリサイクルしにくくなっています。  
乾電池には鉛、マンガン、ニッケル、カドミウムなどの金属が使われているため、「資源の塊」といわれていますが、そのまま一般のごみと共に捨てられると、環境汚染の一因となります。  
○家具、家電製品がリサイクルしにくいのは  
テレビ、冷蔵庫、洗濯機などの家電製品は、プラスチック、金属などの素材を複雑に組み合わせで作っています。ハイテク化にともない、時計やおもちゃまでもその傾向は強まり、資源として回収することがむずかしくなっています。  
また、家具家電製品は、大きく重いものが多いため、収集、運搬や破碎などがしにくく、そのための費用がかかるだけでなく、かさむため処分場が早く使えなくなります。

# 総合文化祭

平成五年度舟形町総合文化祭が、十一月三日から七日までの日程で中央公民館を会場に開催されました。  
三日と七日には、舟形町芸術文化協会主催による芸能フェスティバルが行なわれ、「踊り泉会」「コーラルせせらぎ」「山形岳風会舟形支部」「舟形町民舞会」「社交ダンスサークル」「日舞会」「舟形千風会」「最北歌謡振興会」「和の会」から日頃の練習の成果が発表され満員の観衆から盛んな拍手がおくられました。  
また、三日には、落語家の柳家喜多八師匠を迎えて「笑い」と人生」の演題で文化講演会も開催され、楽しい一日となりました。  
展示部門において、今年はいくじらの化石展」のコーナーが設けられ、堀内・伊藤定雄氏の協力により、くじらの背骨や頭部の一部の化石が展示されました。大昔、この地をくじらが悠々と泳いでいた姿が想像され、見学者からは驚きの声が出されていました。また、町芸術文化協会の展示コーナーや一般作品展示コーナー、今年はいじめて行なわれた「ふながた写真展」コーナーにおいても、すばらしい作品が展示されました。

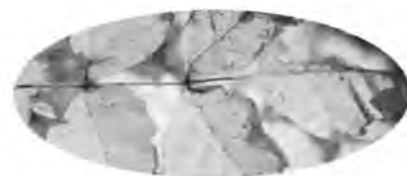

## ふながた写真展審査結果

「ふながた写真展」は、日本報道写真連盟・奥山喜久男新庄支部長により公開審査会が10月20日に行なわれました。

入賞・入選	氏名	題名
最優秀賞	崎 和男	最後の夏休み
特選	町社会体育係	気合い
特選	青木 誠	ブナ林
準特選	伊藤ひとみ	鬼と息子たち
準特選	沼澤 康夫	さらば、古き橋
準特選	海藤 順子	秋の陽差しと子ども達
準特選	長澤 要一	田植え
準特選	笹原 浩次	シャボン玉とんだ
入選	鈴木谷五郎	みつばち
入選	星川 弘	病送り
入選	進藤サチ子	杉の下の庚申さま
入選	有路 正文	清流小国川「夕景色」
入選	菊地千代子	虹の見た通学路
入選	沼澤 繁夫	いとこたち



会場一杯の大観衆を前に踊りの輪も最高潮に。



趣味の域をこえた作品が多数展示。



笑いとペーソスたっぷりの生の落語を楽しみました。

### 米ドロボーにご注意を

今年は、近年まれにみる米の不作のため、全国各地で米盗難が発生しております。不作に追い打ちをかける米泥棒は絶対許しません。

- 予防方法**
1. 米の収納倉庫には、必ず鍵をかける
  2. 米の収納倉庫の周囲を、電灯で明るくする
  3. 米の収納倉庫の出入口を、自動車、トラクター等でふさぐ
  4. 夜間は時々見回りをする

※あやしい「人」・「トラック」等をみかけたら110番  
※万が一、被害にあった場合は現場をそのままにして通報して下さい。

新庄警察署 ☎(22)7555

建設業を営む方々、現場で働くみなさん、国が作った「建設業退職金共済制度」をご存じですか。この制度は、一般の退職金のように労働者が事業をやめた時に支払われる退職金でなく、建設業という一つの業種で働くかぎり、事業所に雇用された期間全部を通算して退職金を支払うという、い

### 「建設業退職金共済制度」をご存じですか

わが建設業界ぐるみの退職金制度です。退職金共済制度は国の制度ですから、確実、安全であり、きわめて有利な利回りで計算されています。くわしくは以下にお問い合わせください。  
〈問合せ〉建設業退職金共済組合  
山形県支部 山形市あさひ町18-1  
山形県建設会館内 ☎02-36(2)8364

# お知らせ

### 短歌

冷害に稔らぬ稲穂刈りとりて  
出稼ぎ急ぐ息子励ます  
(堀内) 加藤 よう子  
注連寺の戸を繰り見るに冠雪の  
月山陰しく目交に仰ぐ  
(堀内) 伊藤 ちよし  
米泥棒のニュースありたる夜の更けを  
犬吠えたとど我に米なし  
(沖ノ原) 佐藤 景雄  
夜半目覚め眠れぬままに黄泉の国へ  
旅立ちし人偲びぬわれは  
(舟形二) 沼沢 愛子  
刈り終えし田の面を見ればこの年は  
不作といふは夢のごとなり  
(長者原) 溝口 仁  
しづやかに冬を待ちみて白々と  
山を覆へる樵の裸木  
(舟形三) 梅津 トシ子  
冠雪の鳥海浮ぶ刈田なか  
今し一群白鳥渡る  
(西堀) 星川 和子  
風さわぐ社の森の石段に  
いちよう散りいて水ふくみおり  
(舟形二) 佐藤 和子  
刻々と夕焼雲の色うすれ  
忽ち冴ゆる秋の眉月  
(舟形三) 佐藤 充夫

### 俳句

桂林の巖々として陽に光り  
岩根に白く影刻みゆく  
(西堀) 佐藤 和夫  
墨染めの雲湧き出づる  
秀峰より白露下る  
(舟形四) 沼沢 千鶴子  
文化祭人の出入りの多くして  
父も訪れ作品を見し  
(光生園) 渡部 捷一  
忙しき吾を気づかふ子の顔に  
働く母をいかに見てるか  
(光生園) 矢作 美代子  
稲株の露をどばして蝗追ふ  
(舟形二) 佐藤 孝子  
峠道車にもみじ葉迫り来る  
(舟形二) 沼沢 愛子  
即身の佛に伏すや秋の暮れ  
(注連寺にて)  
(舟形三) 星川 政子  
運動会手すりで和む赤とんぼ  
(光生園) 白幡 助次  
落葉ふみ思ひ出たどる栗ひろい  
(光生園) 菊地 忠男  
飛ぶ鳥の赤い夕日に舞ふ落葉  
(光生園) 大滝 節子

### 家庭教育これだけは

### 普段からの家庭のしつけが大切

△はじめに▽  
子どもが何か問題を起こしてから「しつめる」のでは遅い。普段の生活の中で、家庭としてやらなければならぬことは、しつつけとしてやらせ、教えるべきことはきちんと教え、身につくまで根気よく続け、習慣化させることが大切です。  
それには、親は(教師も)自分の子どもをどんな人間に育てるか、親としての考え(人生観・教育観)をきちんと持つことです。そして、良いことをしたときには積極的に褒め、悪いことをしたときは厳しく叱ることのできる親の目が、あるかないかによって、子どもの生活の仕方、生き方に大きな違いがでてくるように思われます。  
学校を離れたときの子どもたちの家庭での教育について、たくましく、思いやりのある子どもに育てるために、今からシリーズで考えていきたいと思います。



### 能力開発セミナーのお知らせ

(お問い合わせ) 新庄職業能力開発促進センター ☎22-6281

セミナー名	昼・夜・曜日	日程	受講料
パソコンワープロ・表計算	昼 月・水・金	12月1日 ～12月22日	2,000円
パソコンハードディスク入門	夜 月・水	12月1日 ～12月20日	2,500円
パソコン図形ソフト入門	夜 月・水・金	12月1日 ～12月15日	2,000円
パソコンワープロの基礎	夜 火・木	12月2日 ～12月28日	2,000円
自動プログラミング	昼 月～金	12月6日 ～12月10日	3,000円
木工技術(花台)	昼 水・木・金	12月1日 ～1月28日	2,000円

### 冬の星座を楽しんでみませんか。

△日時▽ 12月12日(日)  
1回目 午前9時～10時  
2回目 午前11時～12時  
3回目 午後1時～2時  
△場所▽ 最上広域教育センター プラネタリウム室  
△内容▽ 冬の星座  
△申込み▽ 11月29日(月)～12月10日(金)まで当教育研究センター ☎(22)1033 に電話で申込みください。定員45名で締切ります。  
△その他▽ ◇入場料は無料。◇小

### 「こころまチ」せそく「こころまチ」相談会のお知らせ

学生は内ズックを持参。◇乳幼児同伴はご遠慮ください。  
慢性関節リウマチ(成人)・ぜんそく(小児)でお悩みの方とご家族に専門医による療養・生活・福祉相談が無料で行われます。  
△日時▽ 平成5年12月13日(月) 〇リウマチ 午前10時30分から 〇ぜんそく 午後1時から  
△場所▽ 新庄保健所  
△申込み▽ 新庄保健所予防課地域保健係 ☎(22)2022



舟形若あゆ温泉冬時間のお知らせ

舟形若あゆ温泉も8月12日にオープンして3カ月が過ぎ、利用者も5万人を突破しております。これもひとえに、町民各位のご理解とご協力によるものと深く感謝申し上げます次第です。

さて、舟形若あゆ温泉の利用時間を除雪並びに機器清掃のため11月15日より午前10時から午後8時30分までとさせて頂きたいと存じますので、何卒ご理解とご協力の程宜しくお願い申し上げます。

1. 冬期利用時間

11月15日より

午前10時～午後8時30分とさせていただきます。

※尚、休憩室は午前8時30分からご利用できます。

2. 部屋利用のご案内

清流センターの東側に小部屋（15畳）が2部屋ありますが、空いている時が多いので、電話予約でも結構です。是非ご利用下さい。

又、温泉を活用した集落の打ち合わせ会議や会社等の会議などにもご利用下さい。

3. 食堂利用のご案内

午前11時から午後3時過ぎまで、ラーメン、カレー、そば、うどんなどを用意しておりますのでご利用下さい。

12月の心配ごと相談

1日・15日

老人いこいの家「清流荘」で  
午前10時～午後2時まで

相談日当日おいていただけない時は  
電話相談でも結構です。

清流荘 (☎32-2733)

税金猶予の手続きについて

こいつ

冷害等の災害により被害を受けた方は、税務署に申請することによって、国税の納税の猶予を受けることができます。

納税の猶予の手続き等についておわかりにならない方は、お早めに税務署にご相談ください。

◆新庄税務署 ☎(22)51111

町営バスはみなさんの足です  
みんなで利用しましょう

図書紹介

中央公民館

小さなえんとつそうじ屋  
さんと作曲家

訳 関みなみ

● 小さなえんとつそうじ屋さんと作曲家

● 小さな夜警さんとみしらぬ人  
● 小さな飼育係さんとしまうまの三話からできている童話です。その中から一つ、しまうまの話を紹介します。

「わたし、もつとめずらしい動物になりたいわ。そうだ、お願い、わたしをチェツクのもようにしてちょうだい。」

小さな飼育係さんは、チェツクのしまうまなんて…と怒りました。毎日しまうまにねだられ

て、困り果てたおじさんは、黒ペンキでしまうまをチェツクにぬりかえたのです。

「世にもまれなチェツクのみまうま」と見物客が大勢おしかけたのです…。

メルヘンタッチで絵も内容もやさしい童話です。

◆山形県年鑑◆  
山形県百科事典が入りました。ご利用ください。



タバコは田舎で買いまじや。  
10冊のタバコ紙が1,894,236円です。



右手にナイフ左手にフォーク  
おとつと、落とすなよ。

洋食マナー給食。町内の保育所、小中学校で実施。(富長小学校)

広報 ————— Funagata



# ふながた

平成5年

12

月号

No.416

## ——— 今月のおもな内容 ———

- 平成5年度自治功労表彰式……………2
- 平成5年度除雪体制……………4
- ブナの原生林が100ha……………8
- 山形女性マリンセミナー報告……………10
- 特老ホーム入居希望者は1月中に……………12



# 功労者のみなさんおめでとうやんげんがらます



## 平成5年度自治功労表彰式

▼ 十二月一日(水)自治功労表彰式が中央公民館で行われま  
 ▼ した。  
 ▼ この表彰は、各地の自治活動や文化、産業振興などの  
 ▼ 分野で活躍された人たちを対象に行われています。今年  
 ▼ は、衛生組合や民生委員、国民年金などの活動に長年従  
 ▼ 事された方や、特産品開発、スポーツ振興、人命救助な  
 ▼ どの各分野で活躍された方が表彰を受けました。

### 表彰の部

- 沼澤 正敏さん(西 堀)  
(町議会議員満20年)
- 伊藤寛次郎さん(洲 崎)  
(町議会議員満10年)
- 曾根田秀一さん(富田1)  
(町議会議員満10年)
- 佐藤 政光さん(舟形4)  
(町議会議員満10年)
- 八 隼 勝昭さん(長 尾)  
(町議会議員満10年)
- 伊藤寛次郎さん(洲 崎)  
(町議会議員満10年)
- 豊岡 秀雄さん(長者原)  
(国民年金組合長満20年)

これからのご活躍に期待します。

- 安達 五一さん(瀬 脇)  
(国民年金組合長満20年)
- 伊藤 隆康さん(堀 内)  
(民生児童委員満10年)
- 森 始さん(西 又)  
(長者原むらづくり推進協議会)
- 会長 鈴木 長悦さん
- 仲川 次郎さん(馬 形)  
(農事実行組合長満10年)
- 高橋 好秋さん(福寿野)  
(産業振興功労)
- 森 隆義さん(富田2)  
(衛生組合長満10年)
- 青柳 浩さん(洲 崎)  
(産業振興功労)
- 富樫 光義さん(洲 崎)  
(衛生組合長満10年)
- 丸充建設機  
代表取締役社長
- 佐藤 篤さん  
(寄付行為)
- 伊藤 敬一さん(幅 )  
(統計調査員満10年)
- 佐藤 克巳さん(東京都)  
(寄付行為)
- 佐藤 充夫さん(舟形3)  
(文化財保護委員満11年)

### 感謝状の部

- 澤内 義明さん(洲 崎)  
(特産品の開発)
- 安達 五一さん(瀬 脇)  
(日本赤十字社協賛委員満26年)
- 大場千代子さん(経壇原)  
(人命救助)
- 伊藤 光雄さん(大 平)  
(日本赤十字社協賛委員満20年)
- 細谷三千春さん(天童市)  
(寄付行為)
- 早坂 光義さん(富田2)  
(日本赤十字社協賛委員満20年)
- 井上己喜男さん(福寿野)  
(寄付行為)
- 相馬 健さん(新庄市)  
(寄付行為)
- 佐藤 充夫さん(舟形2)  
(商工業振興功労)
- 伊藤道五郎さん(幅 )  
(老人福祉関係功労)

表彰を受けられた方  
おめでとうございます。







まちのわだい



### 第3回勤労者のつどい

十一月二十八日(日)猿羽根山のトレーニングセンターにおいて、「第3回勤労者の集い」が開催されました。

町内で働く製造業の勤労者どうしの交流をはかろうと始まったこのつどいも、今年で三回目を迎えました。

冷たいみぞれ混じりの雨が降る寒い天気にもかかわらず、五つの企業から計八チームが参加して、ソフトバレーボールを楽しみました。選手のハッスルしたプレーに応援も熱が入り、外の天気とは裏腹にトレーニングセンターの中は

### 歌と踊りと祭文語りと…

#### 第2回高齢者フェスティバル

高齢者フェスティバルが十一月二十三日(火)に中央公民館において開催され、約三百人の人が踊りや歌などの催しを楽しみました。

第二回を迎えたこのフェスティバルは町老人クラブ連合会と町社会福祉協議会との共催で、今年も歌や踊りなどの各出し物のほかに特別出演として白鷹町から、「祭文語り」としては全国でもただ一人となつてしまった、三代目計見一若師を迎え、その独特の歌うような話すような口調の語り口に耳を傾けました。



### 健康増進めざして 体力づくり表彰

健康・体力づくり事業財団による「体力づくり優秀組織表彰」において舟形町健康づくり推進協議会が優秀賞を受賞しました。

これは、町の各地域において、検診をはじめ、体力・健康づくり、食生活改善運動などの、地域に根ざした活動の実績が認められ表彰を受けたものです。



### あたらしいバスを ありがとう

このたび、学校生徒や保育園児の送迎用バスが新しくなり、長沢保育所の園児から感謝を込めて、バスの運転手さんに花束と手製のメダルが贈られました。



まちのわだい

### 秋から冬へ 人を憂える心が 『優しさ』になる



### おじいちゃん、おばあちゃん いつまでも元気でいて下さい

〇〇青空ランチサービス〇〇

十一月五日(金)清流荘において、一人暮らしのお年寄りを招待しての青空ランチサービスが開かれました。

これは町内の一人暮らしのお年寄りに、ささやかながら楽しいひとときを過ごしてもらおうと、町の社会福祉協議会が婦人会の協力も得て毎年実施しているものです。

この日は、自家製の漬物などを使った婦人会による手づくりの弁当を味わい、舟形保育所の園児による鼓笛隊の元気な演奏をはじめ、浪曲のスライド上映や、婦人会の踊りなどで一日を楽しみました。

### 都会にふるさとの味を 物の交流から心の交流に 『みなと区民まつり』かかしまつり

十月六日から十日にかけて、東京都港区において「かかしまつり」と「みなと区民まつり」が開催され、当町から物産店として参加しました。

当町では港区の飯倉小学校と昭和四十八年以来児童交流を実施していますが、両まつり会場とも飯倉小学校の学区内にあるということで顔なじみな人たちが訪れ、終始家庭的な和やかさが漂うまつりとなりました。

また、飯倉児童交流OB会や、港区青少年健全育成委員会との交流も行われました。

当町からは特産の鮎をはじめ、ニラ、きゅうり、花等の農産物を直売して好評を得ました。

今現在、港区は人口流出が大きな社会問題になっており、こうした中で、このかかしまつりはふるさとをまたない都会の人々が農村の文化であるかかしをテーマにしたまつりをする事で自分たちの町にすこしでもふるさとを感じてもらおうと始められたものです。

今後は農産物等の物の交流だけでなく都市生活者と農村の相互理解の場、そして心の交流の場としていけるようにしたいと思います。

### ママ、あのお人形 お話してあげるのよ” 人形劇団『あい』公演

十一月二十一日(日)南部保育所において、人形劇鑑賞会が行われました。

この催しは堀内児童館と富長児童館が合同開催したもので、今回は、東根市で活動を続けている、「人形劇団あ・い」を迎えての鑑賞会となりました。この劇団は、ヨーロッパ公演も数回行って、各種の賞を受賞しており、人気と実力を兼ね備えている劇団です。

当日はお母さんと子どもたち、約百五十名が「ソメコとオニ」"どろぼう学校"などの創作劇を楽しみました。





ふながた写真展入賞作品 最優秀賞 「最後の夏休み」 山崎 和男さん(内山)

### 奥尻島へ 舟形小から見舞い金が

12月1日(木)奥尻島の地震災害に対する見舞い金(8万9,935円)が舟形小学校児童会代表より町へ届けられました。この見舞い金は児童会長の佐藤修一君、副会長の今田太志君、庄司咲希子さんが全校児童に呼びかけて実施したものです。

さっそく、日本赤十字社舟形支部を通して、奥尻島の皆さんに送られました。暖かい真心からの助け合いの精神に感謝申し上げます。



### おもちをついて 今年の収穫に感謝



12月4日(土)長沢小学校では収穫感謝祭が行われ、杵つきのお餅に舌鼓をうちました。

1年生から6年生までそれぞれが、重い杵に振り回されながら家庭ではめずらしくなった臼での餅つきを楽しみました。

今年は稀に見る凶作に見舞われ、学校の実習田からの収穫も減少しました。校長先生からも「こんな時にこそ、感謝の気持ちを大事にしましょう。」とお話があり、お母さん達の手による、あんこや納豆などのできたてのお餅で、収穫に感謝しました。

まちのわだい



見わたす限りブナ林  
春にはミズバショウも咲く

堀内地区松橋の地内にブナの原生林約百畝群生しているのが確認されました。これだけの規模のブナ林が手つかずで残っているのはとてもめずらしいということで、今回町の関係者などが現地を視察しました。

## ブナの原生林が100ヘクタール



町関係者、営林署の担当も同行しての現地視察

このブナの原生林は松橋地区のちようど大石田町との境界に位置し、葉山山系の一部です。地元の人たちの間では以前からその群生は知られていました。今回は、これほどの規模の原生林はとてめずらしく、この大自然の恵みのすばらしさを多くの人たちに伝えるようにできないか、ということ、大石田町と舟形町の関係者がいっしょに検討しているところです。専門家の話によると樹齢約八十年前後のものが群生しており、自然条件が整なわかないと育たないということです。

20th

## B&Gナイターバレーボール大会

今年も最上の精鋭たちの戦いが始まる。

### B & Gセンターの 冬期利用時間が決まりました。

	5:00	6:00	7:00	8:00	9:00	10:00
月	舟形中学校	一般開放	舟形町綱引協会			
火	舟形中学校	剣道スポ少 舟形スポ少バレー		アプリコット おしどりクラブ		
水	舟形中学校	ナイターバレーボール大会				
木	舟形中学校	舟形スポ少バドミントン		一般開放		
金	舟形中学校	一般開放 舟形スポ少バレー 根知和ママバレー				
土	一般開放	剣道スポ少		一般開放		
日	閉館日					

今回で二十回目を迎えたB&Gナイターバレーボール大会が開幕しました。郡内各地から男子十二チームと女子八チームが参加しています。一月末の決勝めざして冬期間の熱い戦いが繰り広げられます。





私回帰線もつと自分へ

# 社会の中で女性の個性を發揮

## 山形女性マリンセミナー報告

### 「夢と感動の豪華客船の旅」



沼沢 文子

- ▶ 10月3日～6日、3泊4日の日程で、山形
- ▶ 女性マリンセミナーが開催されました。「私回
- ▶ 帰線もつと自分へ」というテーマのもと、県
- ▶ 内各地から231名の女性が参加し、豪華客船の
- ▶ 船旅を楽しみながら、社会における女性の立
- ▶ 場や活動について、熱心に研修や交流を行い
- ▶ ました。当町からも3名が参加しました。そ
- ▶ の報告をご紹介します。

十月三日、第八回目を迎える県主催のこの事業に参加することになり、夢と期待を胸にいただいて酒田港へと出向きました。豪華客船は初めてで、これから始まる四日間の旅に、期待と感動で胸がいっぱいになりました。

第一日は結団・出航式、自主交流会が開かれました。二日目の十時に、汽笛とともに古湊埠頭から静かに出航、岸壁には酒田教育委員会による「頑張れかあちゃん大学」の横断幕がかかげられ、五色のテープで見送られ

ました。海難訓練、団長（東北芸術工科大学の久保正彰学長）の講演と日程は進み、団長の話は、「あの海この海」というテーマで、留学の体験などを聞きました。

宮城県古川市特別養護老人ホームの施設長で西沢優季子先生のギター弾き語り講演では、「いらつしやい長寿社会」として、今後高齢社会を迎えるにあたり個人個人の健康管理に留意して家族や社会にも良い影響で暮らすようにと、話の途中途中でシャンソンを唄って楽しく講演をしてくださいました。

講演の中で、高齢化社会において、人間として女性がどのように成熟していくのか年代ごとについて、その特徴をとらえた話があり、興味深く聞くことができました。地区別の分散会終了後、夕食時



ランス料理でした。慣れない手つきでフォークとナイフを使い、楽しい夕食会となりました。夕食後、自主交流会、自主研修と、一日目はあわただしく終わりました。

二日目を迎え、朝七時より朝のつどい、海難訓練、団長のメイントークセミナーへと進みました。セミナーでは、東北芸術工科大学学長（久保正彰氏）が、学生時代の苦労話、体験話などを五十分にわたり述べられました。午後から特別養護施設長西沢優季子先生の「いらつしやい長寿社会」と題してのセミナーが行われました。人生の高い質の人間になるようにとか、いくつになっても名前と呼んでやることなど、ギターを弾きな

がらの女性パワーと迫力で団員全体が圧倒され、アンコールの連続で私も西沢先生の人を引きつける話術にとても感動し、いつまでも拍手を送り続けました。

その後、全体会では「女と男、ボーダーレス社会をめざして」と題して分散会でまとめた資料を地区ごとに代表者による発表がありました。結婚問題、子育て後の女性の生き方等、西沢先生に負けないくらいの女性パワーを發揮して見事な成果をあげました。

夜になって団長招待パーティーがあり、最高の料理の中で団長さん始め、船長さん、講師の方々、それに事務局の方と飲んで食べて終始華やかな雰囲気になりあふれ印象深いパーティーとなりました。三日目は、各地区ごとに船上フェスティバルが行われましたが、心配していた酔いのため参加できず、たった一つの心残りとなっていました。

しかし、女性マリンセミナーに参加して、豪華客船「新さくら丸」での貴重な体験ができたことを大変うれしく思います。参加させてくださった関係者の方々に感謝の気持ちでいっぱいです。ありがとうございました。

### 「多くのひととの交流で有意義な旅に」



豊岡てるみ

私は三人の子どもの母親として育児と家事に追われる毎日を過ごしておりました。そんな中、このような女性だけのセミナーの募集を目にし、家族に話をしてみたところ、心よく参加してこいと理解してくれました。三番目の子どもがまだ三才で、四日間も家を留守にすること少々の不安はありましたが、十月三日、子どもたちに手を振られ家をあとにしました。当日、酒田港にて出航式及び交流会を行い、翌日酒田港を出発しました。私たち舟形町出身者三人が一つの部屋で過ごしました。同じ町内に住みながら初めてあつたお二人にはたいへんお世話になりました。これをきっかけに今後もお付き合いさせていただきたいと思っております。

生まれて初めて船に乗り、見るもの聞くもの全て新鮮に私の目に映り、講師でおられる西沢優季子先生の語らひは、女性の二十代

に団長パーティーに招待され、すばらしい料理が出されたり山形大学助教授の山本先生がトランペットで演奏し、唄ったり踊ったりと交流しながら記念写真など撮り、楽しい雰囲気になりました。

### 「ギターの弾き語り」感動の連続



星川 房子

十月三日、酒田港より乗船し、結団・出航式を終え、不安と期待に胸が高鳴り、落ち着かないまま夕食の時間がきました。豪華なフ

〜八十代までの幅広い年代の生き方を聞いて、これからの高齢化社会の差し迫った問題が現実にあるのだと考えさせられました。それから、西沢先生のギターの演奏と歌声にはとても感動し、今だに心に残っております。

各地域ごとに話し合いの場がもたれ、意見発表では「女性にとって生涯学習とは」と題し、これからの女性はいろんな趣味を持ち、男女性別にとらわれず、個性を發揮し、社会のあらゆる面でのびのびと主体的に参加していきたいなどと話し合いました。

団長パーティーでは、団長、船長、親しくなった友達との記念写真を撮るなど和やかな雰囲気船内にあふれていました。参加する前は、三泊四日と長い旅のように思われましたが、セミナーを終えてみるとあつという間で、出会えた方々との別れがなごり惜しいように思われました。最後に今回のセミナーに参加して、まずは家族の協力があつて参加できたことに感謝し、また、ぜひ参加してみたいと思われている方々、いろんな人との交流に意義がありますので、いい思い出をつくってみてはいかがでしょうか。

# もうひとつ工夫してみませんか 地球はいま病気で シリーズ環境問題—— (12)

## ● 車で環境を考える ●

車社会と言われるこの現代において、環境問題に対しても車の及ぼす影響は、大きく関わってきます。排気ガスが及ぼす大気汚染、古タイヤの処理問題、放置自動車の増加、さらには、車からのジュースの空缶やごみのポイ捨てなどもあげられます。

中でも最も大きな問題は自動車の排気ガスによる大気汚染です。排気ガスは窒素酸化物(NO<sub>x</sub>)がその多くをしめています。いま問題になっているのは軽油を燃料とするディーゼル車から排出される排気ガスです。ディーゼル車はガソリン車に比べ数倍の窒素酸化物を排出し、貨物トラック輸送が主流の中で、その増加が懸念されています。

対策として、徐々にディーゼル車を少なくしていくという対策が取られ始めましたが、その対策は一般自動車への規制が多く、かんじんのトラックなどの大型車への規制はこれからというところ。この窒素酸化物は大気に放出されると呼吸器系疾患やアレルギーの原因となり、また、空中で硫酸塩や硝酸塩などに姿を変えて、雨に混ざり「酸性雨」になります。

自動車の保有台数が平成元年において昭和四十五年当時に比べ約三倍になっています。それに伴い大気に及ぼす排気ガ



スの量も増加の一途をたどっています。また、最近では、自動車の洗車専門のいわゆる「コイン洗車場」が増えており、若者を中心に洗車マニアといわれる洗車族が増えています。

この傾向は数字にも表れており、カーキャンプやカーワックスの売れ行きがここ三年の間に六〇万klから二五〇万kl、約四倍になるという好調さです。諸外国では自動車は乗ればよいという感覚で、車体のよごれなどあまり気にしないのが多いのですが、日本人(特に若者)は自動車の手入れにはやけに熱心です。

しかし、ここでふと気になるのはこのドラム缶にして一、三〇〇万本のワックスやカーシャンプーが洗車の水とともにどこに消えているのかということです。ワックスもシャンプーも原料は石油やろうなどの油です。これはちよつとした驚異ではないでしょうか。

今、環境問題として、家庭からの雑排水の垂れ流しや産業廃棄物の地下水汚染などが問題になっていますが、一方でこのワックスやシャンプーがどこに消えているのか気になるところです。

また、一昨年、大分県で約五万本もの古タイヤが燃えるという事故が発生しました。今この古タイヤの処分をどうするかということもひとつ問題になっています。日本自動車タイヤ協会の調べによると、一九九二年で九、二〇〇万本の古タイヤのうち八%が行方不明で、九二%は再利用されています。そのうち一割が新しいタイヤにつくり直されています。

トラックやバスなどはその三三%が更生タイヤですが、日本では新品タイヤのほうが安いので経済的メリットがありません。しかし、タイヤを作るときは石油は新品タイヤの1/7しか使わないので環境面でのメリットは大です。

更生タイヤは外観の見た目も性能も新品タイヤと遜色はありません。欧米では乗用車もふくめて二本に一本は更生タイヤです。日本から古タイヤを買って更生タイヤを作っているほどです。日本でもっと数が売れるようになれば価格も下がります。今古タイヤは燃やすと大気汚染になるし、埋め立てるにしてもその処理場が少ないというのが現状です。タイヤのリサイクルはその問題解決へのひとつのカギとなりそうです。

## 特別養護老人ホーム入所希望者は 1月中にご相談ください。

平成六年四月一日開所をめざし、特別養護老人ホーム「えんじゅ荘」の工事が進められています。「えんじゅ荘」はベッド数五十床で、五十人の方が入所可能です。

「えんじゅ荘」に入所できる方は、六十五才以上で身体上又は精神上著しい障害があるため常時の介護を必要とし、家庭で介護を受けることが困難な方です。

入所については、申し出てから入所までそうとうの期間を必要とします。入所を希望なさる方は、民生委員又は役場保健福祉課にご相談ください。

(入所された方は一月中にご相談ください。)  
入所のしくみは下図のようになります。

申し出られた方の入所が必要かどうか、入所判定委員会にて判定します。

入所が必要であっても施設の空きがなかったときは待機者となります。

入所調整委員会では、新庄最上地区内の待機者の入所が適正に行われるよう入所の順位を調整します。

「えんじゅ荘」は、介護の必要なお年寄りが短期間(一週間位)入所するショートステイ(短期入所)も行います。また、昼間だけで入浴や食事などのお世話をするデイサービスセンター「えんじゅ」が併設されます。

### ▶ 入所が決まるまで ◀

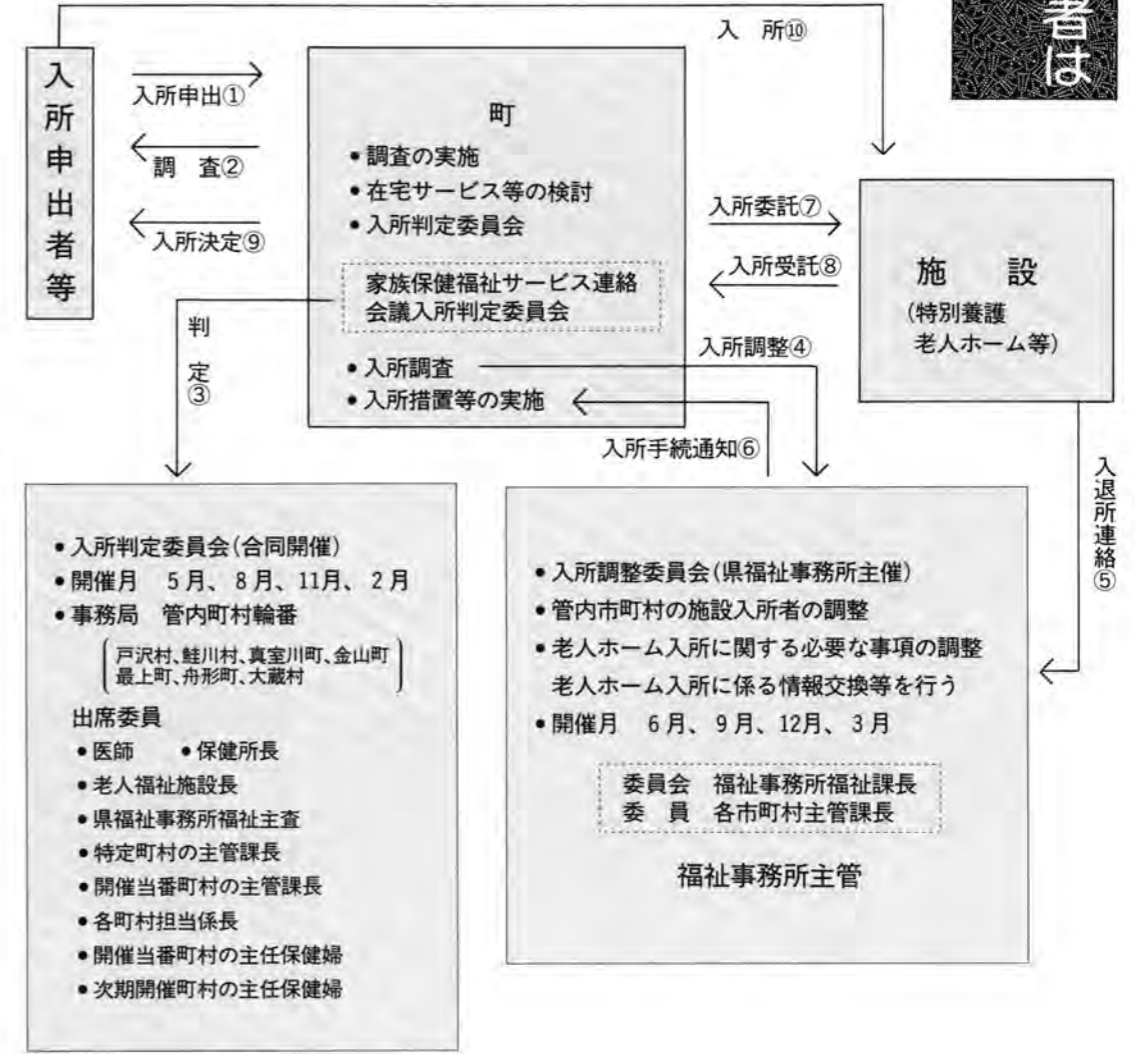



短歌

夕暮の山脈うするる西空に  
一際光る冬の眉月  
(長者原) 溝口 仁  
剪る花のひとこともなく霜枯れて  
春に咲けよと水仙植ふる  
(舟形三) 梅津 トシ子  
みぞれ降る山峡深き肘折の  
あふるる出湯に身を沈めをり  
(西堀) 星川 和子  
晴れてあることが嬉しく出でゆけば  
東西南北雲一つなし  
(舟形三) 佐藤 充夫  
哀れなる鏡の中の吾が素顔  
紅さしとどのへわれと向きあふ  
(東 京) 相馬 花子  
霜月はあれもこれもと荷づくりて  
我が家の味を送るたのしみ  
(堀内) 加藤 よう子  
検診の良き結果知りし帰り道  
歌くらずさみ車走らす  
(沖ノ原) 佐藤 景雄  
裸木をゆらして風が渡りゆく  
初冬の空はうすねずみ色  
(舟形二) 佐藤 和子  
もちの木の実のつややかに輝ける  
大村湾に日の上るとき  
(西堀) 佐藤 和夫

俳句

天高く広く碧く広い画用紙に  
馬の絵かかむと幼は雄し  
(舟形四) 沼沢 千鶴子  
週に一度のわが愉しみは缶ビール  
寒さ忘れて友と語り  
(光生園) 波部 捷一  
川端のすずきが原の群れ雀  
そこがねぐらか今朝も飛び立つ  
(光生園) 白幡 助次  
風寒く歩けばさほど気にならず  
(舟形四) 大類 タカ  
宮島のつるべ落しの街灯り  
(舟形二) 佐藤 孝子  
年の瀬や皮算用の宝くじ  
冬ばらの終の一花は赤くもゆ  
(舟形二) 沼沢 愛子  
陽だまりに落葉ころけて車椅子  
(光生園) 白幡 助次  
柿食めば喉に浮ぶ母の顔  
(光生園) 熊谷 作太郎  
宅急便おやじに送るつるし柿  
(光生園) 波部 捷一  
もみじ狩り鳥海山をひとめぐり  
(光生園) 今野 正  
白壁にかざる軒下柿のれん  
(光生園) 加藤 年子

家庭教育これだけは

普段からの家庭のしつけが大切

次代を担う子どもへの健やかな成長は、総ての親・地域の願いであり、次代の要請でもあります。しかし、現実はどうなるのでしょうか。子どもたちは物質的豊かさに甘え、それを当たり前のように考え、自分から苦労して何かをしようとする心が忘れがちになっています。

また、自分の感情や欲望を押さえることができなくなり、他人への思いやりや他人に迷惑をかけるいととする心も、だんだん薄れてきています。

家庭では、昔のように子どもに家事手伝いをさせないこともあり、家族はお互い譲り合い、協力することの大切さを知らない子どもが多いように思われます。

どうして、このような子どもが増えたのでしょうか。家庭、地域、学校での教育に「何か」が欠けているのです。そのことを、教師も、親も地域も含めた大人が深く考えなければならぬ時期だと思えます。

子どもの「心を育てる」教育をすすめる

お知らせ

「やまがた子供と家庭フォーラム」

平成6年は国際家族年です。これを契機に家庭や地域における子育ての環境やその課題について国際的な比較を交えての討論会が行われます。

〈日時〉1月15日(出) 13時20分～16時30分  
〈場所〉山形県生涯学習センター「遊学館」2階ホール  
〈募集方法〉1月7日(金)まで、電話またははがきで事務局に直接申し込む。  
〈内容〉講演 小宮山洋子(NHK解説委員) ◆シンポジウム テーマ「見つけ直そう、家庭と子育て」  
〈申込先〉山形県生活福祉部児童課福祉係 山形市松波2丁目8の1 ☎0236(30)2267 (FAX)0236(32)8238

平成6年版県民手帳を販売しています

山形県の最新統計資料等を満載

し、活用しやすく大ききも手頃な県民手帳、もうお求めになりましたか?

購入したい方がおられましたら下記までお申込み下さい。  
役場企画課☎(2)2111(内線50)  
【価格】1冊 500円  
【規格】カバー：ビニール・レザー(グレー)  
サイズ：160mm×80mm  
頁数：208頁

「わが家の家計簿・生活設計」体験談の募集

〈内容〉会計簿をつけた体験、あるいは生活設計をたてた経験、いずれかの体験談であれば内容、タイトルとも自由です。  
〈原稿〉本文は、2千字(B4版)用紙原稿用紙5枚)以内にまとめ、縦書、右上綴り。  
〈募集期間〉平成5年12月1日～平成6年2月末日まで。  
〈発表〉新聞、ラジオ、テレビ等で発表。  
〈問い合わせ〉山形県貯蓄推進委員会 990山形市松波2丁目8の

ご存じですか供託制度

1 県生活福祉部生活文化課内 ☎0236(30)2195

供託制度は、身近なところで発生したトラブルの解決手段のひとつです。

例えば、家主からの一方的な値上げや明け渡し要求があった場合、交通事故やけんかなどの慰謝料のことで折り合いがつかない場合等に、家賃や慰謝料相当額を供託することにより、取りあえず支払い責任を免れることができる、というものです。

〈相談・手続き〉月々金(祝祭日を除く)の8時30分～17時まで。



Sマーク登録店なら安心です。

理容・美容・クリーニング店のSマークは、安全と衛生。確かな技術をお約束する。信頼のマークです。

万一の場合にも、賠償基準に基づいた保障が受けられますから、いつもお客様に安心してご利用いただけます。

- Safety (安全) まかせて安心。
- Sanitation (衛生) 美しく清潔に。
- Standard (標準) 確かな技術。

厚生大臣認可 営業約款・Sマーク

●全国環境衛生営業指導センター 都道府県環境衛生営業指導センター ●全国理容組合連合会 ●全日本美容組合連合会 ●全国クリーニング組合連合会

1月31日は  
国保税第4期の納期日

国保は  
地域みんなの助け合い

費用は無料です。  
〈問い合わせ〉山形地方法務局供託課 ☎0236(25)1321 山形地方法務局新庄支局 ☎0233(22)7528

～みんなで飛行機を利用しましょう～ 山形空港利用拡大キャンペーン

# 1月の心配ごと相談

**12日・26日**

老人いこいの家「清流荘」で  
 午前10時～午後2時まで

相談日当日おいでいただけない時は  
 電話相談でも結構です。

清流荘 (☎32-2733)

## 緑のオーナー募集

新庄営林署

- 所在地 最上郡戸沢村大字古口
  - 林小班 212林班 は 小班
  - 面積 3.32ha
  - 樹種 スギ
  - 樹齢 36年生
  - 契約期間 25年
  - 応募口数 18口 (一口50万円)
  - 応募締切 平成6年2月25日
- (応募口数になり次第締切らせていただきます)
- その他 詳しいことは新庄営林署総務課へ (☎0233-22-4021)

# 「雪にチャレンジ！」

山形県神室少年自然の家

## (1) 『スノーキャンプ in 神室 パートI』

- 日時 平成6年2月5日(土) 集合15:00  
 ～6日(日) 解散15:00
- 場所 山形県神室少年自然の家
- 参加対象 親子、成人
- 定員 30名(先着順)
- 参加経費 2,500円(子供1,800円)
- 活動内容 ドーム型テントの設営と宿泊体験、豪快鍋料理、雪灯籠作り、かんじきハイキング等。
- 申し込み 自然の家まで電話で申し込み下さい。
- 締め切り 1月23日(日)

## (2) 『雪をけちらせ、遊冬生』

～親子ふれあい広場～

- 日時 平成6年2月26日(土) 集合14:30  
 ～27日(日) 解散15:00
- 場所 山形県神室少年自然の家
- 参加対象 親子30組(100名)
- 参加経費 大人2,200円 子供2,000円
- 活動内容 館内泊、自作そり大会、バイキング鍋の夕食会、豪快けつつぞり、雪中フリスビーゴルフ等
- 申し込み 自然の家まで電話で申し込み下さい。
- 締め切り 2月17日(土)

年賀状の差し出しは12/24位までに。—舟形郵便局—

タバコは町内で買いましょっぴ。  
 11月のタバコ税は1,866,679円じゅわ。

新着図書のご紹介です。  
 稲からできるおいしい食べ物はごはんだけではありません。べったん、べったん、ついでにまるめて食べるもちも、稲からとれる米で作ります。

けれども、ご飯にする米と違ってもちを作るには、ねばりけのあるもち米の稲の実を使います。

この絵本は、子ども向けの食物シリーズで全十巻です。巻末に付録がついているおもしろい絵本です。お子さんと一緒に読



んでみてください。  
 ◆お知らせ◆  
 図書室では、県立図書館とオンラインでつながっています。読みたい本がありましたら、どんどんリンクエストしてください。

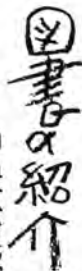

中央公民館

ごはんですよ  
 おもちですよ  
 訳 かこさとし

町営バスはみなさんの足です  
 みんなで利用しましょう



賀正



今年は成年だワン

広報 ————— Funagata

日本犬保存会会員の長南喜一さん  
愛犬の桃、蘭、ネネといつしよに



# ふながた

平成6年

1

月号

No417

## — 今月のおもな内容 —

新春座談会.....	2
産廃処理施設設置反対陳情.....	8
まちのうごき.....	9

町制施行40周年

# 生誕40年目の初春

## さらなる50周年への

### 輝く希望の船出

舟形町は昭和二十九年に舟形村と堀内村が合併して以来、今年で四十周年を迎えます。四十周年目の新春を迎え、舟形町と共に生まれ、成年生まれの方、そして東京からUターンされた方と、いろいろな立場から舟形町について語っていただきました。

- 〈対談者〉
- ◇長南喜一さん（舟形一）
  - ◇庄司市雄さん（太折）
  - ◇奥山めみさん（福寿野）
  - ◇加藤純子さん（堀内）
  - ◇鈴木町長
- 司会 沼沢企画課長  
（順不同）

司会 ご出席のみなさん今日はご多忙の中どうもありがとうございます。本来ですともう一名長沢から参加を予定していましたが仕事の都合で来ていただけなくなりしましたので、みなさんにご了承いただきしたいと思います。

町長 新年あけましておめでとうございます。今年もよろしくお願ひ申し上げます。

昨年が多事多難の年であったと

思います。特に稲作は百年に一度という大凶作で心を痛めました。加えて、国際化の流れの中で米問題が大きく揺れ動いた一年でもありました。基幹産業の農業を今後どう発展させていくのか、行政に与えられた大きな課題と受けとめています。

国政においては政権の転換があり、新しいスタイルの政治がスタートしました。又、明るいニュースとして山形県で一番新しい温泉「舟形若あゆ温泉」が、昨年八月に誕生しました。見晴らしがとて

も素晴らしい、おかげさまで連日多くの人で賑わっています。わずか三ヶ月で五万人を越えました。現在周辺の整備も急ピッチで進めています。

今年が戌年です。外を駆けめぐ

る犬のように元気でがんばりたいものです。

司会 舟形町は緑が多く、清流小国川が流れており大変自然環境に恵まれたところだと思えますが、その点についてはいかがですか。

長南 私たちの子どもの時は、山や川が遊び道具でした。特に川は昔の方がずっときれいでした。プールもなかったし、毎日川で泳いで遊んだものです。山や川をもっと大事に守っていくことが大切だと思います。川魚が少なくなつたのは、自然が少しずつ破壊されている証拠だと思います。住民が川に対してあまり気を使わなくなつたのではないのでしょうか。自然をみんなで守る意識を高める

ことが必要だと思います。今のままだはダメだと思います。私は子どものころのいい思い出があったから舟形へ帰ってきました。今の子どもたちは、自然に対する意識が弱いと思います。

#### 自然が身近すぎて

ありがたさを感じないのでは

庄司 舟形は小国川や最上川、そして山々があり、あまりにも自然に恵まれすぎて私たちの感覚がマヒしているような気がします。一度都会に出てみると町の良さがよく見えるのではないかと思います。小国川はまだきれいです。最上川は年々汚れがひどくなつてきました。自分たちの町は自分で守つ

ていくしかないと思います。

長南 都会から舟形にくると空気が水の匂いがよくわかります。都会の方が自然を大切にしている意識がとて強いように思います。子どもと一緒に苗木を植樹したりして、子どもの時から自然を大切にすることを養っています。回りを見ても、子どもたちが自然の中で元気に遊んでいる姿を見ることができないのが残念です。家の中でファミコンゲームに熱中しているのでは

盆の時など帰ってくると、よく子どもの頃山や川で遊んだことなどが話題になります。私も子どもには自然の中の遊びをさせたいと思います。

また、子どもと散歩していると、空カンが目につき、拾っています。前は全然そんなこと気になりませんでした。子どもができてから考えるようになりました。できることから自然を守っていきたくて思います。

奥山 わたしは、休日に子どもたちを畑に連れていき、自由に土と



舟形町長  
鈴木勝治

## 謹賀新年

新年あけましておめでとうございます。希望に満ちた新春を迎え、心からお慶び申し上げます。

新年にあたり、皆様のご健康とご多幸を心からお祈り申し上げます。

昨年は全国的に不況の嵐が吹きあれ、加えて未曾有の冷害に見舞われ、町民生活に大きく影響した暗い一年であった様に思います。然しながら、まずは今年度初めに平成5年度の施政方針（広報ふながた4月号）において申し上げました通り、皆さんの理解と協力により、着実に事業が進展しておりますことをここに報告申し上げます。

新しい年を迎え、新たな気持ちで継続事業、新規事業に励んで参る所存でございます。

先ず、教育環境の整備について、数十年来の課題でありました長沢中学校問題を、今年度中に解決できるよう努力して参ります。

また、舟形若あゆ温泉につきましても、おかげさまで大変好評をいただいておりますが、更に整備を加え、より多くの皆さんから喜ばれる施設づくりに努力いたします。

特別養護老人ホームの建設も現在順調に工事が進められており、4月1日開所出来る見通しと相成っております。

農業問題、道路整備問題、町民生活関連事業等、山積みしておりますが、これも着実に進めていかなければなりません。

今年は穏やかな天候に恵まれ、豊作になりますよう心から念じております。

私は、町民と共に歩む町政、町民総参加の町政を進めて参りたいと存じますので、昨年に増してご支援、ご指導、ご協力を賜ります様お願い申し上げます。新年のあいさつといたします。



40数年ぶりで故郷へ帰ってきました。豊かな自然を生かした町づくりを期待します。

遊ばせた思いがあります。地域でも道路の空カン拾いを子どもたちと一緒にしているのはいいことだと思えます。普段あまりにも自然に慣れてしまっているせいか、自分の都合で木の枝を平気で折ったりしていますね。

町長 みなさんの話を伺っていて、自然の大切さを感じています。

今年で舟形町が誕生してちょうど四十年になります。昔と比べると生活様式もだんだんと都会型になってきたような気がします。開発と自然保護は相反すること、この調整がますます重要になると思います。「若鮎の里ふながた」の

キャッチフレーズに恥ないよう人間と自然がいつまでも共生していける町づくりに努めていきたいと思っています。自分の住んでいる町をもう一度見なおそうという動きが出てきたことも大変よいことだと思います。

司会 現在、農業や産業はともても厳しい状況にありますが、この点についてはいかがでしょうか。

庄司 農家の立場として、これからは規模拡大を図っていかないと農業経営は難しいと思います。今の農業は機械なしではやっていけません。米だけ作ってればよいという時代は終わりに近いでしょう。米流通の新しい時代に



加藤 純子さん(堀内)

「私の家は『重作』というそば屋をしています。でも、今は子どもが小さいのであまり手伝いができません。今年は2人目を予定しています。地域のお母さんたちと頑張っていきたいと思います。」



奥山 めみさん(福寿野)

「私の家は農家ですが、嫁いできてからずっと会社勤めをしています。以前は新庄に勤めていましたが、今は地元の会社に勤めています。農業は、もっぱら休みの日に手伝っています。」

しい状況です。農業でも、いかに経費をかけたかは大変な課題です。二種兼業農家が大半を占めています。高齢化の時代になると特に農業は大きな問題になってきます。

加藤 やっぱり、昨年はそばもあり取れなかったようで、私の家ではそばを確保するのも大変だったようです。町の企業をみていると賃金も安く小さい企業が多いような気がします。大きな企業が一つ二つあればと思うんですが。

ラ・フランスの出荷が最上郡内で一番に

町長 町では利雪農業にも取り組

去年の凶作を克服して、新しい農業の道を切り開いていけるようにしたいです。

んでいます。毎年降る雪の活用は大きな魅力であり、大きな可能性を秘めていると思います。実栗屋の「雪氷室」に米やラ・フランス、花木などを貯蔵して今後に期待できる実験結果を得ています。これからの活用に大いに期待を寄せているところです。これまで、室蘭工業大学の堀山先生の指導を受けて利雪研究に取り組んできました。今年も国土庁の協力を得て、猿羽根山にある農業体験実習館に雪を利用した「雪冷房」を導入する予定です。もちろん完成すれば日本で初めてのケースです。

また、昨年は最上管内のラ・フランスの出荷量の半分以上を舟形



長南 喜一さん(舟形1)

「私は東京に43年間住んでいました。一昨年勤務していた江戸川区役所を退職して、生まれ故郷の舟形に帰ってきました。まだなじめないことも多くありますが、皆さんよろしく願います。」

突入したと思います。私たちもここで古い価値観にとらわれることなく、新しい発想に基づいた経営をすることが大切だと思います。私の家ではにら栽培やきのこと栽培をしています。資本がすぐくかかりません。複合経営がなかなか伸びない理由もここにありますが。魅力ある農業に蘇生させるためにも行政のバックアップを期待します。それから農業後継者を育ててほしいです。

新しい価値観の農業経営が必要になると思います

奥山 私は地元の企業に勤めていますが、企業も不況で大変です。

自然の中で子どもたちがのびのびと遊べる環境を整えてほしいです。

お年寄りを大切に、みんなが健康に暮らせる町になるといいですね。

町で占めました。果樹づくりも少しずつ芽生えてきたような気がします。町でも大いにバックアップしていきたいと考えています。

福寿野の高橋好秋さんは複合経営を見事に成功させ、最上農業賞に輝きました。高橋さんに続く農業青年がどんどん出てくることを期待したいものです。

長南 頑張っている人には町でも応援してほしいです。

司会 舟形町では安心して健康に生活できる町づくりをめざしていますが…



庄司 市雄さん(太折)

「私は専業農家です。ご承知の通り農業情勢が年々厳しさを増しています。でも、私は複合経営を取り入れ農業一筋で生計を立てていきたいと思っています。」

子どもとお年寄りが利用しやすい医療体制の充実を

加藤 私は統合中学校に一番最初に入学しました。新しい校舎で、教育環境にとっても恵まれていたと思います。当時は、親たちの考えが先行していたような気がします。私は考えの違う生徒たちが集まって、かえって大きく成長できたのではないかと思っています。回りの悪い影響に振り回されるようでは結局だめだと思っています。私は良い環境で学びたい友人もたくさんできてよかったと思っています。あと、子どもの検診などを原田先生に診てもらっていますが、何

でも気やすく相談できてとてもうれしく思います。  
奥山 福寿野にもバスが通りよかったです。それに、私も家族も原田先生にお世話になってます。  
私の実家に両親が二人だけで暮らしています。高齢なので心配です。日中は隣近所の人がいるのでいいのですが、夜は二人きりなので心配で仕方ありません。  
町長 老人問題は、行政にとって大きな課題です。四月にオーブ



ンする特別養護老人ホームの中にデイサービスやショートステイなどの機能も備えています。在宅介護支援センターの設置も計画されていて、何かあれば二十四時間体制で対応できるよう検討中です。また、住民の相談に応じる「やすらぎ生活支援センター」の開設も検討しています。  
老人のみなさんが安心して暮らしていけるように、福祉・医療の面をさらに充実していきたいと思っています。  
長南 医療の整備が一番大切だと思います。福祉・医療が整っていると安心して生活ができます。  
庄司 太折の青年が中心となって綱引き（チーム名「レックス」）をしています。B&G体育館で練習しているのですが、体育館が狭くて練習ができません。もっと大きな体育館ができませんか。

長南 医療の整備が一番大切だと思います。福祉・医療が整っていると安心して生活ができます。  
庄司 太折の青年が中心となって綱引き（チーム名「レックス」）をしています。B&G体育館で練習しているのですが、体育館が狭くて練習ができません。もっと大きな体育館ができませんか。

長沢に生涯学習センターを

町長 五、六百人収容できるような大きな体育館も将来必要だろうと思います。今は、もう少しがまんしてほしいと思います。レックスの活躍をいつも楽しみにしています。日本一をめざしてがんばってください。

ばってください。

また、今年には学習機能の充実を図るため、長沢地区内に「生涯学習センター」の建設を計画しています。このセンターを拠点にして、町民のみなさんの学習意欲が大いに高まることを期待します。  
長南 大きな施設を作って一堂に多くの町民が集まれば町民の大きな融和が図られると思います。

加藤 今、子どもが一人いて二人目も予定しています。町でハビネス養育基金（三人目からの子どもに養育金を支給する制度）があると聞いていますが、子どもは多いほうがいいとは思いますが、現実的にはなかなか大変ですね。  
長南 私は五人兄弟です。子どもは二人いますが、もう一人いればよかったです。  
加藤 舟形町は子どもを大切にしていると思います。私の父の兄弟も八人でとても羨ましいと思っています。

町長 私は男だけの八人兄弟です。兄弟にあうのは何よりの楽しみになっています。  
長南 公共下水道の計画はどこまで進んでいますか。  
町長 現在、野・幅・長尾地区の農業集落排水事業の工事を行なっています。

町長 私は男だけの八人兄弟です。兄弟にあうのは何よりの楽しみになっています。  
長南 公共下水道の計画はどこまで進んでいますか。  
町長 現在、野・幅・長尾地区の農業集落排水事業の工事を行なっています。

ています。その後、長沢・内山地区の計画があります。また、長者原・富田地区はすでに完成して使われています。経壇原から友友までの本町地区に公共下水道の導入計画をしています。今、調査の段階で、清流「小国川」を守るためにも生活環境の整備を積極的に推進していきたいと思っています。町では、各団体が集まり「きれいな水づくり推進協議会」を組織しています。この中では、生活にかかせない水についていろいろな活動を展開しています。

加藤 車からチャイルドランドを見たことがあります。まだ行っただことがないので、雪が消えたらぜひ子どもを連れていきたいと思っています。  
町長 今後も、屋外で自由に遊べる児童公園を整備していきたいと思っています。

長南 河川公園は、夏の対策として、日差しを避けるためにも木陰の設置が必要だと思います。  
また、町内に街路灯が少なく、町全体が暗い感じを受けます。明るく安心して歩けるような街路灯の設置をお願いします。

奥山 中学校の部活動で帰りが遅い時などは、私も心配です。歩く苦情も年々深刻になっています。将来、若鮎まつり会場の周辺整備を「若鮎の里づくり」構想に基づき、若鮎会館を中心とした一大観光拠点にしていく計画をもっていますが、もう少し時間がかかると思います。

奥山 私は、家族が健康で元気に暮らしていければいいと思います。加藤 家族で力を合わせて町の名物のそば屋になるようがんばりたいと思います。  
家ではそばの実から粉まで自家製です。父もおいしいそばにするよう研究を繰り返しています。みなさんにぜひおいしいそばを食べしてほしいと思います。  
長南 東京から戻ってきて二年目ですが、これからも町のためにお役にたてればと思っています。  
町長 みなさん、今日はいろいろと貴重なお話をどうもありがとうございます。毎日が平穏な日々ではありません。厳しい日もあると思います。不況も深刻になってきました。行政もより一層努力していきたいと思っています。今年こそは五穀豊稔を心からお祈り申し上げます。みなさんがこの一年を良い年で過ごせるようご祈念申し上げます。

人のことも考えて安心して通れるよう明るくしてほしいです。  
庄司 町でゴルフ場の計画があるようですが、具体的にどうなっているのですか。  
若あゆ温泉を中心にした施設の充実を  
町長 県が事業主体となって計画を進めています。若あゆ温泉の東側周辺に十八ホールのゴルフ場が平成十年ごろにオープンする予定です。今は環境アセスメント（開発が環境に対する影響を評価）の調査を行なっています。農業や小国川に公害が出ないように配慮しています。会員権も必要ないパブリック（公共的）なゴルフ場なので、だれでも格安でプレーできます。日曜日でも一万円程度でできると思います。  
県でも模範的なゴルフ場にしたと力を入れています。県営のゴルフ場は東北地方で最初となります。五十人程度の雇用も図られると思います。  
長南 「若鮎の里ふながた」としての小国川に絶対迷惑のかわらないようお願いいたします。  
町長 わかりました。慎重に進めて絶対に迷惑のかわらないように

していきます。  
加藤 若あゆ温泉に何回か車で行ったことがあります。途中の道路がとても狭いです。建物はりっぱですけどまわりをなにかしないのですか。  
町長 まだ工事中であり、大変みなさんにご迷惑をおかけしています。温泉の周辺には子どもたちの遊び場やゲートボール場の設置、また、植樹の計画もあり、現在周辺の整備を急ピッチで進めています。もう少しまっていてください。  
長南 そこはお湯の質も良いし、のんびり温泉に入り、泊まることでできれば最高だと思います。宿泊施設とか巡回バスの計画はないのですか。  
町長 将来、最上地方に新幹線が乗り入れてくれればこの地域はもっと魅力的なリゾート地帯になると思います。温泉の利用を増やすためにも運営委員会を設けて町民のみなさんや関係者の意見に耳を傾けながら、親しまれる温泉にしていきたいと考えています。  
奥山 お年寄りで行っ



てみたいけどなかなかいけない人もいます。バスはぜひ必要だと思います。  
町長 そうですね。前向きに検討していきます。  
司会 最後にみなさんの今年の抱負などをお聞かせください。  
庄司 今年は昨年凶作だった分を挽回したいです。それから、私は毎年青年会議所の一員として若鮎まつりに参加していますが、年々人出が多くなり会場が手狭なような気がします。もっと広い会場にならないでしょうか。  
町長 昨年の若鮎まつりには二日間で一万五千人の人においでいただきました。駐車場がいっぱいで会場に入れないといううれしい



# 舟形町のうごき

人口 7,672人  
世帯数 1,849戸

 消防団員 481人	 救急車出動回数 84件	 人口密度 65人/1km <sup>2</sup>	 出生 57人
 工場数 27事業所 工業出荷額 2億9,144万円 (1工場当り)	 電話加入件数 2,033件	 世帯 4.2人/戸	 死亡 49人
 町の子算 1人あたり629,924円	 自動車保有数 4,128台	 転入 119人 転出 179人	 婚姻 37組
 町の財政支出 1人あたり725,834円	 水道普及率 98.7% 1日使用量 1,961m <sup>3</sup>	 交通事故 21件	 65歳以上人口 5.2人に1人(1,463人)
 農家戸数 906戸	 経営耕地面積 1,212ha	 火災 3件	 小学校児童数 634人 中学校児童数 330人

(平成5年12月31日現在 1月~12月のデータ)



## 実験から実用に向けて

### 雪氷室実験経過報告

11月25日(休)若あゆ温泉において、今町で進めている雪氷室の実験の経過報告が行われました。実栗屋地区に設置してある雪氷室では、米や野菜などの色々な農作物を雪を利用して、一年を通じた低温での貯蔵状態を実験しています。この日は野菜ごとの貯蔵、保存状態の経過や貯蔵された米の試食が行われ、今後の雪氷室の実用化に向けて話し合われました。



## 健康づくりは毎日の生活から

十二月五日(日)中央公民館において、健康まつりが開かれました。健康で豊かな生活を送るには普段からの毎日の心がけが大切と、改めて健康について見つめなおす機会として毎年開催されています。この日も三百人を越す人たちが賑わい、検診で病気を早期発見した体験談や母子保健推進員による演劇、記念講演などが催されました。また、よい歯の表彰では今回は十五人が表彰を受けました。福祉介護用品の紹介や手作りおやつの紹介など、各展示コーナーも人気を得ていました。

まちのわだい

## 産業廃棄物処理施設設置反対陳情

### 町内各代表者26名

去る十二月十二日、町長以下町内各種団体の代表者等二十六名(町議会議員七名、各種団体代表者十五名、町関係者四名)が実栗屋地区の産業廃棄物処理施設設置反対陳情のため、県環境保健部へ出向きました。

かねてより都築鋼産(株)と知事の間で実栗屋地区に産業廃棄物処理施設設置許可申請にかかる事前協議が進められていた件につき、これまでに町内からも「県外産業廃棄物処理場を設置させない会」及び、「町農業青年会議所」から建設反対の陳情書が提出され、かつ住民の有権者四千余名の反対署名簿が提出されております。

平成二年九月町議会において建設反対の陳情書が採択されており、町としても反対の意見を県当局へ申し上げて参りました。このたび、十二月町定例議会の町長に対する一般質問でも、二議員から設置反対の強い要請がありました。

陳情会では、鈴木町長より産業廃棄物処理施設設置反対の陳情の趣旨として「我が町は、農業を産業基盤とした清流若鮎の里、美しい自然環境を誇りとしており、町民憲章にうたわれている水と緑の美しい町を守って行くことが町民多数の願いでもある。自然を大切にする八千町民一丸での設置反対の声が全町にわたっている。今日までの経緯をふまえ、議会、住民多数の意思を尊重し、反対陳情に参った次第であります。どうか陳情の願意を汲み取っていただきたい。」以上申し伝え、環境保健部長あてに陳情書を手渡しました。

これに対し環境保健部長は「知事としては、法的に許可要件が叶えば許可せざるを得ないことになっている。県には指導要綱がつけられており、不法投棄の防止、適正処理につとめている。尚、実栗屋の場合は安定型(プラスチック類、建設廃材)で腐敗のないもので、主体は県内で県外分は一三%位の対象にしている。生活環境の水質汚染はないと思うが心配があれば自由に公害防止協定書を結んでいただきたい。」との県の基本的な考え方が示されました。

これに対し、各種団体の代表者からは、農業、水利、環境その他、いろいろな立場上、強い反対の意見が述べられ、設置許可を絶対しないようお願いするとともに今後、これが原因での住民不信、紛争など生じせしめないためにも特段のご配慮を一同陳情して参りました。

### 短歌

新しい歳も貰らえぬ人もあり  
貰らひし我はしあわせ者なり  
(堀内) 加藤 よう子  
歌合戦うごき激しく疲れきて  
音を低めて風鳴をきく  
(堀内) 伊藤 ちよし  
子守柿餅となしいる小鳥あり  
小枝ゆらして雪舞ひ散りぬ  
(舟形二) 沼沢 愛子  
かがり火のしるべに登る猿羽根山  
長蛇の列に初詣で待つ  
(西堀) 星川 和子  
初もうて行き会ふ人とひとことの  
言の葉交すその心地よき  
(長者原) 溝口 仁  
雪のやむ今宵は何の音もせず  
小さき灯火影つくりおり  
(西堀) 佐藤 和夫  
戸を繰ればふわりふわりと雪舞ひて  
静かに明くる正月の朝  
(舟形二) 佐藤 和子  
駅頭に送りに帰るみちすがら  
響りほのかにのこる助手席  
(舟形三) 佐藤 充夫  
百才の元朝迎ふ母の早や  
おろがむ鈴の音家ぬちにひびく  
(沖ノ原) 佐藤 景雄

### 俳句

かんのん講の宴に吟ずる友の声  
み堂にわたり胸に沁みくる  
(舟形三) 梅津 トシ子  
訓練棟に集まり園のクリスマス  
飲んで唄って食べて笑って  
(光生園) 渡部 捷一  
裏庭の戸垣の中のななかまど  
赤きつぶら実初雪かむる  
(光生園) 白幡 助次  
クリスマス外の面はしんしん雪は降り  
室内はバンドの賑わいに満つ  
(光生園) 加藤 年子  
この冬に初めて咲いた寒椿を  
かつぎて試験のくれない  
(光生園) 矢作 美代子  
どか雪を背負って耐えある竹を見る  
それぞれ障害もてる居住者  
(光生園) 小野 喜三郎

年惜しみまた幸あれと賀状かく  
(舟形四) 大類 タカ  
さまざまの過去を背負ひし初鏡  
(舟形二) 沼沢 愛子  
星空に交す言葉の初詣  
(舟形二) 佐藤 孝子  
過去ひとつ越える煩悩の鐘をきく  
(舟形三) 星川 政子  
冬の日や木も輝やけりクリスマス  
(光生園) 今野 正

### みなさんの暖かい心 ありがとうございます

年末には恵まれない人たちへの  
手助けとなるよう、歳末たすけあ  
い募金が毎年行われています。  
昨年末も、婦人会や各種機関を  
通じての募金や、直接役場の方へ  
お持ちいただいた方もありました。  
多くのみなさんから暖かいご支  
援をいただき本当にありがとうございます。  
ごいます。これらのみなさんの心  
は社会福祉協議会を通じて恵まれ  
ない人やお年寄りの人などのため  
に使わせていただきます。

### 早期着工目指し 実栗屋・太郎野橋総決起大会

十二月十七日(金)農村環境改善セ  
ンターにおいて、「一級町道舟形太  
郎野線実栗屋・太郎野橋梁整備促  
進総決起大会」が町内の関係地区  
から関係者約三百人が参加して行  
われました。  
車社会と言われる現代社会にお  
いて最上川の沿岸に位置するこの  
地域は雨や雪による交通への障害  
が多く、以前から地元より要望が  
ありました。出席者は早期実現に  
向けて決意を新たにしました。



## お知らせ

### 新庄コンピュータ専門 学校学生募集

学 科	定 員	修業年限
情報システム学科	40名	2ケ年
建設情報システム科	20名	2ケ年
O A ビジネス科	20名	2ケ年

◇願書受付 平成5年10月1日～6年3月25日  
◇選考試験日 平成6年1月29日(出)  
2月26日(出)  
3月26日(出)

〈申込み〉新庄コンピュータ専門  
学校事務局(29)2121  
新庄市十日町6162番11

### 雇用問題 “なんでも相談”ダイヤル

〈期 間〉平成6年2月14日(月)  
～19日(土) 毎日10時～18時まで  
〈相談内容〉雇用問題(解雇、一

### 保健看護教室のおしらせ

山形県看護協会最北支部では地  
域住民のみなさんを対象に看護教  
室を開催します。  
〈日 時〉平成6年2月4日(日)  
10時～15時まで  
〈場 所〉新庄保健所  
〈対象者〉一般住民 20名  
〈内 容〉ねたきり患者の世話(看  
護実習)、老人の心理、老人の食事  
(調理実習)  
〈受講料〉無料  
〈持ち物〉エプロン  
〈申込み〉1月31日まで新庄保健  
所地域保健係(22)2022に申込  
んでください。または役場保健婦  
(22)2111まででも結構です。

### 第33回県中学校総合体育 大会スキー競技大会

第33回県中総体スキー競技大会  
が開催されます。ぜひみなさん応  
援をお願いいたします。  
〈日 時〉平成6年1月19日(休)・  
20日(休)  
〈会 場〉◆アルペン 最上町赤  
倉スキー場 ◆クロスカントリー  
尾花沢長根山運動公園

### ほうき作りを してみませんか

町では、昔ながらのほうき作り  
を普及させ、将来は町の特産品に  
と考えて、ほうき作りに興味のあ  
る人を募集します。  
希望者は、役場農林課農政係(22)  
2111内線41・42までお問  
い合わせ下さい。

### 能力開発セミナー開設のおしらせ

セ ミ ナ ー 名	昼・夜・曜日	日 程	受 講 料
パソコンLotus 1-2-3 外部データベース応用	夜 月・水・金	1月5日 ～1月26日	2,000円
パソコン ワープロ・表計算	昼 月・水・金	1月7日 ～1月28日	2,000円
シーケンス制御 制御演習	夜 月・火・木・金	1月10日 ～1月25日	3,000円
銅板鍛金技法	昼 月・火・水・木	1月17日 ～1月27日	2,500円
鎌倉彫り	昼 火・水・木	2月1日 ～2月24日	2,500円
パソコン ワープロ・表計算	昼 月・水・金	2月2日 ～2月25日	2,000円
入母屋破風	夜 火・水・木	2月3日 ～2月10日	3,500円
木工ロクロ(茶托等製作)	昼 月・火・水	2月7日 ～2月16日	2,000円
銅板鍛金技法	昼 月・火・水・木	3月14日 ～3月24日	2,500円

※お問い合わせ ポリテクセンター新庄(22)6281



### 養成訓練生募集及び ワープロ講習会のお知らせ

〔平成6年度養成訓練生募集〕  
 〈資格〉中学校卒業以上で、就業中または就職を予定している方  
 〈訓練科〉建築大工科/建築板金科/左官科  
 〈訓練期間〉2年間(週1回程度)  
 〈授業料〉月7千円(平成5年度)  
 〔実践初級ワープロ〕  
 〈と き〉平成6年2月14日(月)～3月18日(金)(毎週月・金) 10時～18時半～21時  
 〈ところ〉新庄高等職業訓練校  
 〈受講料〉1万4千5百円  
 〈講師〉森岩夫氏(中小企業ソフトウェアアドバイザー)

## 2月の心配ごと相談

### 2日・16日

老人いこいの家「清流荘」で  
午前10時～午後2時まで

相談日当日おいでいただけない時は  
電話相談でも結構です。

清流荘 (☎32-2733)

### 税務署からのお知らせ

〈申込み〉新庄高等職業訓練校  
☎(22)4599

◇所得税、住民税の申告をされる農家の方へ

申告相談の際には忘れずに次の書類を持参してください。

出荷証明書(農業協同組合、集荷業者発行)

◇所得税の還付申告書を提出される皆さんへ

所得税、住民税の申告相談会場は大変込みあいますので、ご自分で記載のうえ早めに郵送で提出してください。



舟形若あゆ温泉  
支配人  
野尻 石夫



### 新年

### あけまして

### おめでどうございませう



新年あけましておめでとうございませう。平成六年の新春を迎え、町民各位のご健勝を衷心からお喜び申し上げます。

昨年八月十二日に当舟形若あゆ温泉がオープン致しましたが、おかげ様をもちまして六万人以上のお客さまを迎えることができました。これもひとえに町民各位のご理解とご協力の賜と深く感謝申し上げます。

昨年は異常気象による冷害、長引く不況、急激な変化を見せる世界のニュースなど色々話題の多い年でありました。本年は明るくよりよい年である事を願っております。

舟形若あゆ温泉の運営については、オープンして日が浅いこともあり、何かと利用者のみなさんにご迷惑をかけた点があったと思っております。今年は町民のみなさんと一体になったイベントを企画し、みなさんに喜ばれ愛され親しまれる温泉をモットーに心がけ、努力していく所存でありますので皆様

のあたたかいご指導、ご協力を賜りますようお願い申し上げます。皆様には益々健康に留意され、ご多幸の年でありますよう祈念申し上げます。

## 町営バスはみなさんの足です

## みんなで利用しましょう

No. 417 広報ふながた 編集と発行 舟形町役場企画課 大場印刷株式会社 山形市立谷三丁目485-2



鬼は外、福は内

舟形保育所にて節分の行事  
豆まきが行われました。

広報 ————— Funagata



# ふながた

平成6年

2

月号

No.418

## 今月のおもな内容

- (特集) 健康診断を受けよう…………… 2
- 教育功労表彰式…………… 6
- 佐藤マツさん100歳おめでとう …… 7
- 舟形町芸文協加入団体紹介…………… 9
- 固定資産税の評価替え…………… 10

●  
町制施行40周年



# 防 予 病 人 成 か 診 健 は



# 防 予 病 人 成 か 診 健 は



## 1 健康診断で 早期発見早期治療

健康診断は自分で気づかない病気を早期に発見し、早期に治療する大きなチャンスです。特にガンや心臓病などの成人病の場合、病気に気づいたときにはすでに手遅れというケースも少なくありません。そのため、健康診断により、できるだけ早く病気を発見することが必要です。健康診断は、職場や学校などで行なわれるものと、市町村で行なう四十才以上（乳ガン、子宮ガン検診は三十才以上）の人を対象にしたものがあります。町からの健康診断については、それぞれ通知が送付されますので忘れずに受診

## 健康診断を 受けよう

健康への意識が高まる中、元気で毎日の生活を送るには普段健康なうちからの心がけが大切です。忙しい現代において、健康への考えがおろそかになりやすいものです。特に成人病などは自覚症状が表れてからは手遅れといったケースが少なくありません。病気の早期発見早期治療には「健康診断」がもっとも効果的です。健診を受けて普段から健康に心がけましょう。

## 2 早期ガンは 100%治る

ガンはこのところずっと日本人の死因トップの座を占め続けています。そしてその数も年々増え続けています。このガンの中でも胃ガンがトップです。しかし、ここ数年は肺ガン、大腸ガン、乳ガンなどが増えてきています。特に肺ガンの急増ぶりが目立ち、ごく近い将来には、胃ガンを抜いてガン死トップになるのはほぼ確実といわれています。この背景には日本人の食生活の欧米化などの影響があると考えられています。

特にガンは早期に発見し、適切な治療を受ければ一〇〇%治ります。早期ガンはほとんど自覚症状がないので、気がついたときにはすでに手遅れという場合も少なくありません。ですから、今後この肺ガン検診、乳ガン検診の受診率を高めていくことが大切と思われれます。

町で行なっている各種健診、人間ドック、四十才健診などは、国や県、そして町からの補助により、実際の検診料の約三分の一という、できるだけ安い料金で健診が受けられるように努めています。

(別表参照)

してください。健診を受けそこねたら町の担当窓口にお問い合わせをしてできるだけ早く健診を受けるようにしましょう。町では、毎年各種の健康診断を行い病気を未然に防ぐ手助けをしています。町で行った平成四年度の健診者数を見てみると、総合健診（基本健診+胃ガン健診+婦人科健診）では、健診対象者のうち四六%の人が、健診を受けています。これが、乳ガン健診、肺ガン健診を加えての数字になると、健診を受けた人は三一・八%と低くなります。(別表参照)これは、特に肺ガン健診を受ける人がまだ少ないからです。健診を受けてないからと言って安心はできません。健診は継続して受けることが大切です。



### 体験レポート VOL.2



早期発見で胃ガン克服  
高橋 薫さん(沖の原)

昭和59年に、妻が身体の不調のため入院しました。それまで1日ドックなどを受けてはいましたが、腸の検査がなかったのでわからなかったのです。

手術後、経過は良好だったのですが、一年半後に亡くなりました。

そんなこともあり、私も町の検診車で検査を受けました。2月の寒い時期でした。その結果、胃に異常が見つかり、保健所や県立病院やらで検査が続ききました。

医者と呼ばれて検査結果を聞くと、胃のなかに泡つぶのようなものができているとのことでした。これは、悪性のものなので早く手術したほうがよいと言われ、すぐ入院しました。

手術は胃を4分の3を摘出しました。早いうちに発見できたので再発の心配はないということでした。妻も早くわかっていればもっと長生きできたのではと思います。

手術から9年がすぎました。タバコはやめました。お酒は飲んでいません。

転ばぬ先の杖ということばがあるように年に1回の健診は受けたほうが良いと思います。

### 体験レポート VOL.1



検診受けていきいき人生  
須藤セイ子さん(西 堀)

検診で異常が見つかり、胃カメラを飲みました。2週間後に検査の結果が出て、すぐ入院して手術と言われました。孫の面倒を見たりと忙しく、医者にもっと先にしてもらえないかお願いしたのですが、医者の説明では、ガンは5段階に分けられていて、5だと1年ぐらいいかもたない。あなたは3の程度だからすぐ手術したほうが良いということでした。

普通ガンだとはっきり言うことはないと思い、これほどはっきり言うのは、治るからなんだなと思い、家族にも相談したらすぐ入院しろと理解してくれたので、手術することにしました。

手術するころには、病状が進行していて2、3箇所に移っていました。そのせいで手術に5時間もかかりました。手術後は、何も食べられず毎日点滴をしていました。

夏ごろになってようやく、さ湯が飲めるようになり、少しずつ食欲がでてきました。点滴を6本していたのが4本に減り、先生ももう大丈夫と言ってくれました。

5カ月入院しました。退院できるようになったときは、なんとも言えずうれしかったです。今は、ゲートボールが生きがいです。こうしていただけるのも健診を受けて早く見つかったおかげと思っています。



### 今年の豊作を祈り雪中田植

1月26日(水)長沢保育所において雪中田植えとおさいどが行なわれました。長沢保育所では雪中田植えが恒例行事として行なわれています。

雪中田植えは今年の豊作とみんなの健康を祈り、わらや豆の枝をたんぼに見たてた雪の上にさしていきます。園児たちもそれぞれ手を合わせながらこの雪中田植えを行ないました。



### 味のある手づくりの一品

#### 手作りほうき講習会

富田の公民館において手作りほうきの講習会が開かれました。昨年引き続き、二回目になります。

講師の小国喜四郎さんの指導により、材料のほうき草から見事なほうきになるまで熱心に指導を受けていました。

このほうき作りは元々、農業改良普及所の指導により、昭和六十三年に始まった「農村高齢者能力活用推進事業」により「むらの先生」に小国さんが選ばれたのがきっかけでした。以来、各町内でほうきづくりの指導にあたっていきます。

また、今年から町ではこのほうき作りを普及させ、将来は特産品にと考え、広くほうき作りに興味のある人を募集しています。



### 伝統の文化を未来へ

#### 堀小堀内田植踊り練習会

堀内小学校では、月に一度地域の伝統芸能である、堀内田植え踊りの練習会を行なっています。

踊り泉会の木島静江先生に指導を受けていますが、約二百年の伝統を持つ堀内田植え踊りの歴史を継承していこうと、指導を受ける子供たちも真剣な面持ちで練習に取り組んでいます。

この練習の成果は文化祭や若鮎まつりなどで披露されています。

# 防 予 病 人 成 ら か 診 健 は



## 3 健診のデータを暮らしに生かそう

また、健診は今後の健康管理に役立つ基礎データを提供してくれます。転ばぬ先のツエ」として、少なくとも一年に一回は健診を受けたいものです。

① 健診を上手に受けるコツは、  
① 年一回は必ず受ける。  
② 精密検査を受けるコツは、  
③ 精密検査をこわがらない。  
④ 精密検査を受けるといっても、必ずしも病気になるわけではありません。むしろ疑いを晴らすために行なうことが多いので、おそれずに受診しましょう。

③ 病気の人もきちんと受ける。  
④ 病気で通院中だから健診は不要というのは間違いです。健診を受けて全身の健康状態をチェックしましょう。

④ 健診の結果は記録しておく。  
⑤ 検査の結果や注意事項、体重や血圧の測定結果などはきちんと記録して、日常の健康管理に生かすことが大切です。

⑤ 検査機関の「浮気」は禁物。  
機関ごとに検査の項目や方法が異なることが多く、また診断の基準になる正常値も違います。同じ機関で継続して受診するほうが、的確な診断を受けられます。

### 平成6年度検診日程のお知らせ

#### 1. 地域検診

※総合健診という呼び名がなくなります。

検診の種類	会場	備考
基本検診 (循環器検診) 血圧、尿検査、 心電図など	保健センター 公民館など	
胃と大腸のセット検診	〃	同じ会場で受けられます。 午前中に終了できます。
大腸ガン セット検診 以外の申込	〃	
婦人科・乳ガン セット検診	最上検診センター(新庄市)	午後の検診です。バスで送迎します。40人ずつ通知。
肺ガン検診 レントゲン たんの検査	保健センター	

#### 2. ドック検診(半日ドック)

最上検診センターで行ないます。  
40人～50人ずつ通知します。

#### 3. 結核検診(胸部レントゲン)

年に一度は必ず受けなければいけません。  
管理票の記入欄に「職場」「病院でうける」の記入がない場合は町の検診対象として通知します。  
ドックを申し込んだ方は地域での胸部レントゲンは受ける必要がありません。肺ガン検診を申し込んだ方も同様です。

また、健診は、受けたあとのアフターケアが大切。受けっぱなしというのでは、その効果も半減してしまいます。検査結果のデータをその後の暮らしに生かしてこそ健診の意味があります。この検査結果に基づいて、精密検査を受けるように指示されたり、食生活など日常生活をつけるべき注意を受けたときは、きちんと守るようにしましょう。

また、平成六年度から町で実施している健診方法が一部変更になり、「総合健診」という呼び名がなくなりますので、注意してください。

	検診料金	個人負担
▶胃検診	4,120円→	1,200円
▶基本検診	6,159円→	1,300円
▶婦人科検診	3,605円→	1,100円
▶乳ガン検診	1,957円→	400円
▶肺ガン検診	2,781円→	900円
▶胸部レントゲン	618円→	0円
▶胸部精検	1,730円→	0円
▶大腸ガン検診	1,442円→	600円
▶ドック検診	17,922円(男)	7,000円→ 3,000円
	23,484円(女)	8,500円→ 4,500円
▶40才検診	3,000円(男)	4,000円(女)

(国保加入者  
4,000円補助)



まちのわだい

# 教育関係功勞表彰受賞者

町では、当町の教育、芸術、文化向上発展などに貢献のあった人を対象に、毎年教育功勞者の表彰を行なっています。今年も一月三十日(日)に表彰式が行なわれました。

## ☆小学校関係

- 渡辺 志乃(舟三)・齊藤 瞬(舟二)
- 八畝こずえ(舟四)・渡辺 裕太(舟四)
- 今野慶二郎(舟四)・津田 恵美(舟五)
- 佐藤 志保(舟六)・庄司美穂子(舟六)
- 野尻 謙(舟六)・富樫 拓馬(舟六)
- 渡辺 忠洋(舟六)・スポ少野球(舟少)
- 浅沼 妙子(長三)・大場 美咲(長三)
- 浅沼 幸恵(長五)・植松 友美(長五)
- 大場あかり(長五)・伊藤 蘭(長五)
- 野尻 雄二(長五)・植松 雄太(長五)
- 八畝 和美(長五)・長沢 美菜(長五)
- 伊藤 博之(長六)・高橋 篤(長六)
- 大場 広美(長六)・大場 洋一(長六)
- 叶内 秀長(長六)・井上 和人(舟四)
- 豊岡 直美(舟五)・豊岡美千子(舟五)
- 曾根田 学(舟五)・押切 徳好(舟五)
- 齊藤 好郎(舟五)・田中 千恵(舟六)
- 井上 善己(舟六)・石山 志保(舟六)
- 加藤 純子(舟六)・信夫 久美(舟六)

県むらづくり図画作文コンクール (富少)

優良子ども郵便局コンクール(富少)

富長スポーツ少年団(男子団体)

富長スポーツ少年団(女子団体)

富長ジョーズ(男子団体)

高山なつみ(堀二)・東海林大輔(堀二)

森 貴子(堀六)

堀小スポーツ少年団バド部

## ☆中学校関係

- 伊藤 功二(舟二)・伊藤 健(舟二)
- 沼沢 友行(舟二)・渡辺 潤(舟二)
- 沼沢 圭治(舟二)・信夫 祐也(舟二)
- 真見 伸也(舟二)・横瀬 和也(舟二)
- 加藤 哲也(舟二)・伊藤 学(舟二)
- 三浦 真也(舟二)・沼沢 和也(舟二)
- 伊藤 雄紀(舟二)・加藤 昇(舟二)
- 枝松 広昭(舟二)・早坂 健吾(舟二)
- 井上 洋平(舟二)・伊藤健太郎(舟二)
- 高山俊太郎(舟二)・星川 陽介(舟二)
- 安達 剛(舟二)・門脇 直人(舟二)
- 沼沢 実(舟二)・豊田 和彦(舟二)
- 高橋 勝英(舟三)・沼沢 禪(舟三)
- 奥山 剛史(舟三)・小林 良(舟三)
- 伊藤 義舟(舟三)・長沼 伸也(舟三)

舟中男子陸上部 (富少)

叶内 公章(長二)

## ☆高等学校関係

- 庄司 秀幸(山中二)・齊藤 和彦(新農二)
- 松田 智(村農三)・伊藤 伸一(村農二)
- 渡辺 友紀(北村三)・芳賀 睦子(北村二)
- 奥山さゆり(北村二)・小野 睦美(山西三)
- 押切 静(城北二)
- 伊藤 茂(横濱市)・沼沢 昭子(舟形二)
- 大場 輝美(長沢二)・八畝 仁(長尾)
- 山崎 和男(内山)・齊藤 七雄(東京都)
- 大場 重助(札幌市)・成沢 強(洲崎)
- 野尻 益夫(内山)・阿部 善徳(舟形三)

## ☆一般の部

- 庄司 隆則(舟三)・八畝 強志(舟三)
- 加藤 義裕(舟三)・高橋 美加(舟三)
- 庄司 互(舟三)・沼沢 忍(舟三)
- 山内 久美(舟三)



**心と体の健康を考える**  
 『レディースフエスティバル』  
 一月三十日(日)「レディースフエスティバル」が中央公民館を会場に百名を超える参加者で開催されました。  
 午前中は、東南置賜福祉事務所の高橋淑子氏より「これからの女性の役割」と題し、講演をいただきました。男女雇用機会均等法など、女性に対する法の整備がなされ、男女の均整のとれた社会形成には、女性が家庭や地域で得た意見を強く主張する必要がある。これからの女性は様々な問題に興味を持ち、自分の意見をはっきり言えるような賢い女性になってほしいと勇気づけられる講演会でした。  
 午後は、連合婦人会の理事が中心となり、ピエロのキーホルダーとプローチを作りました。続いて、セントラルスポーツ新庄のインストラクター今田淑子氏によるエアロピクスが始まりました。軽快な音楽に乗り、外の寒さとはうって変り参加者の熱気があふれ、心と体の健康について考える趣旨にふさわしい一日になったのではないのでしょうか。

まちのわだい

# 佐藤マツさんに長寿褒章



一月二十一日(金)、数えて百歳を迎えた沖の原の佐藤マツさんに長寿褒章が贈られました。  
 この長寿褒章は、平成三年に制定され、数えて百歳になり、町内

# 100歳おめでとう

におおむね五十年住んでいる人を対象にしています。表彰されたのは佐藤さんで二人目で、現在の町の最長寿者です。

佐藤さんは明治二十八年山形市生まれで、二十五歳のときに沖の原に移り住みました。以来農業に励みながら男五人、女五人の子どもを育て上げました。現在は、息子夫婦、孫夫婦、ひ孫と四世代家族の中で賑やかに暮らしています。

この日は佐藤さんの誕生日で、自宅に町長が訪れ、記念メダルとお祝い金などを手渡しました。そして、町長から「みんなの目標になるように長寿日本一を目指して、これからも健康に気をつけて元気に暮らしてください。」と祝福のこトバが贈られました。その後、親戚や知人の人たちがお祝いに訪れ、佐藤さんの誕生日を祝いました。佐藤さんは、食事は残さず食べて、友人宅への散歩が長生きの秘訣と話してくださいました。

# 14歳の春に決意新た

## 町立中学校立志式

一月十四日(金)、舟形町立中学校立志式が中央公民館において行なわれました。昔は十四歳になると元服の儀式を行い、大人として見なされました。その名ごりが今に残っているもので、町では、昭和四十六年から続けられています。  
 この日は、十四歳を迎えた中学二年生百十六名が式に臨みました。鈴木町長はじめ、来賓の方々から、今日のこの日をけじめとして二十一世紀を担っていくにふさわしい人間になるよう人生の目標を立てて、自分自身に厳しく生きていくよ



FOURTEEN FOURTEEN

# メーン!! こて!! ふなっ子剣士大活躍



昨年12月12日(日)、最上中学校体育館において、第6回最上町長杯剣道大会が開催されました。当町からも、腕自慢のちびっ子剣士が参加して見事な成績を修めてきました。

### <試合結果>

- 小学男子4年以下  
3位 渡辺 裕太 (舟小4年)
- 小学女子5、6年の部  
1位 海藤美奈子 (舟小6年)  
3位 伊藤 舞 (舟小5年)
- 中学女子2、3年の部  
3位 海藤 郁子 (舟中2年)  
3位 伊藤 弥生 (舟中2年)



ふながた写真展入賞作品 特選 「気合い」 町社会体育係

## ジャンプ一番 新春なわとび大会

一月二十三日(日)第七回新春町民なわとび大会がB&G海洋センターで開催されました。新春の恒例となったこの大会ですが、今回は二十七チームが参加して熱戦を繰り広げました。

- 小学生の部
  - 一位 舟小六年一組ダイレン 114回
  - 二位 とびますとびます 99回
  - 三位 堀内A 64回
- 一般男子の部
  - 一位 舟形レッカーズ 226回
  - 二位 グランドゴルフ 111回
- 一般女子の部
  - 一位 富田若妻会 67回
  - 二位 若妻美人の会 42回
  - 三位 富田播磨会 85回
  - 四位 麻呂軍団 84回
  - 五位 富長インディアカ 62回



## 町内の買い物も スタンプからカードへ

現在、舟形町スタンプ会に加盟している商店などで買物をすると百円の買物ごとに一枚のスタンプがもらえますが、四月一日からの仕組みが変わり、ポイントカード制になります。

これは、スタンプの代わりに「ポイントカード」と呼ばれる、ちようどテレフォンカードのようなものに、買物に応じて点数がたまっていくものです。

百円ごとに一点で、五百点で一枚のカードが満点となり、商品と交換できます。

このポイントカードの導入は、このほど設立された「協同組合舟形町サービス店会」によるものです。サービス店会には、町内の商店の活性化をめざし、二十五の小売店等が加盟しています。

現在のスタンプは三月いっぱい発行され、四月と五月の二カ月間ですべて交換することになっています。

## 舟形町芸術文化協会加入団体紹介 1 ▼羽前の国舟形猿蓑太鼓保存会▲

昭和五十七年六月に町の篤志家佐藤充夫氏の寄贈により町の恒久発展とコミュニケーションづくり、青少年健全育成を目的として創設されました。ここにいたるまでプロに転身された連山順道氏の指導・育成のもと、平成四年に十周年を迎えました。

県内随一の太鼓チームとして科学万博会場出演等があり、昭和五十七年には国立劇場で開催された日本の太鼓にも出演するなど日本全国津々浦々まで鳴り響かせています。

また、平成元年には日本文化の海外交流団としてドイツ公演で好評を博しています。

当保存会に加入している団体に連山順道氏の指導のもとに昭和六十二年に発足した富長小学校の富長太鼓、同じく昭和六十一年に長沢小学校に発足した長沢三吉太鼓、まだ出来て五年ほどしかたない南部保育所の南部子宝太鼓があります。

これらは、青少年の健全育成の

もとに音感教育またはリズム教育の面で役立っているばかりでなく、それぞれの施設の伝統として、これからも練習に励み、町民の皆様方にとどまらず、多くの皆様方に披露して、町の伝統芸能となるようにながらばついでいきますので、よろしくご声援ください。

### ▲平成四年度に富長小学校で 開催された十周年リサイタル





### 固定資産税 (土地)

#### ①住宅用地の課税標準の特例措置の拡充

	(現行)	(改正後)
●一般住宅用地	価格の1/2	→価格の1/3
●小規模住宅用地(200㎡まで)	価格の1/4	→価格の1/6

#### ②評価の上昇割合の高い宅地に対する暫定的な課税標準の特例措置の導入 (平成6年度～8年度まで)

評価の上昇割合の高い宅地	暫定特例措置
上昇率が1.8倍を越え、4倍以下	価格の3/4
上昇率が4倍を越え、7.5倍以下	価格の2/3
上昇率が7.5倍を越えるもの	価格の1/2

\*上昇率は、①の課税標準の特例措置適用後のものです。

### 固定資産税 (家屋)

#### ①家屋の耐用年数の短縮

(代表例)	(現行)	(改正後)
●木造住宅	24年	→20年
	32年	→25年
●非木造 住宅・アパート(鉄筋)	70年	→60年
事務所(鉄骨)	50年	→45年
工場(鉄骨)	40年	→35年

#### ②非木造の住宅・アパートの初期減価の引き下げ

(現行)	(改正後)
0.9	→0.8

#### ③在来分の家屋(既に課税されている家屋)の3%減価



負担が急に増えないように、正しい評価をして、むりのない負担にします。

す。基本的に評価の均衡化、適正化をはかることが目的です。これによって増税をしようとするものではありません。舟形町の場合、評価額は、平均して約一・三八倍程度になると見込まれています。また、家屋については、評価を見なおすことにより税負担を軽減します。今回の見直しでは、家屋の耐用年数が短縮され、より納税者に有利に、そして、すでに課税されている家屋について、3%減価されます。

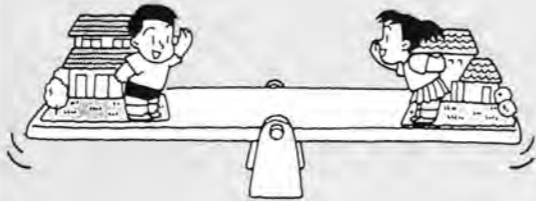

平成6年  
税制改正

#### 固定資産税は 三年ごとの評価替え

固定資産税とは、土地、家屋、償却資産などの所有者が、その資産がある市町村に、その資産価値に応じて納める税金です。毎年一月一日を基準に計算されます。固定資産税は、舟形町税収入の約二分の一を占め、町民税とともに、町がさまざまな行政サービス

を行なうための重要な財源となっています。土地と家屋については、三年ごとに評価替えが行なわれます。平成六年度の土地の評価替えにおいて、地価公示価格の七割程度にするという目標は、地価が比較的安定していた昭和五十年代の「地価公示価格に対する固定資産税評価の割合」の実績などから七割程度とすることになったもので

- ▼ 固定資産税は、土地・家屋・償却資産の所有者から、その資産の価格に応じて納めていただく税金です。
- ▼ 三年に一度、この基本となる評価額が見直されますが、平成六年度の評価替えから、固定資産税の土地(宅地)の評価を地価公示価格の七割程度にすることになりました。

# 固定資産税の評価替えが行われます 土地の評価が地価公示価格の7割程度

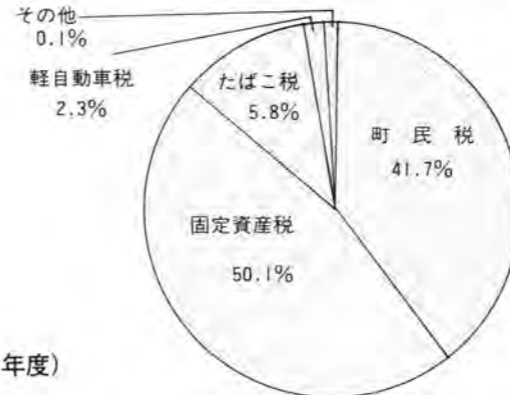

#### 税金ワンポイント

#### 土地や建物などを 売ったとき

土地や建物を買ったときの利益には、譲渡所得として税金がかかります。ただし、マイホーム(敷地含む)を売ったときや買換え(交換)をしたときなどは、一定の要件を満たせば、所得税が軽減されたり、繰延べの特例が受けられます。譲渡所得については、種々の特例が設けられていますが、思わぬ間違いをする場合も多いので、注意が必要です。詳しくは、お気軽に最寄りの税務相談室や税務署にお尋ねください。タックスアンサーのコード番号は「51」です。



# もうひとつ工夫してみませんか 地球はいま病気で シリーズ環境問題——〈13〉

地球環境の維持は、人類が生存するための最低条件です。今回は、クルマを運転するドライバーの立場から、かけがえない環境を守るための方法と心構えを考えてみます。

地球温暖化や大気汚染を防ぐために、環境にやさしいクルマの実用化が研究されています。メタノール車、水素自動車、電気自動車、ソーラーカーなどが、期待されているクルマです。

アメリカでは、「包括大気浄化計画」を発表しました。これによると、クリーン燃料代替車を、一九九五年から毎年五十万台ずつ、一九九七年からは毎年百万台ずつ導入する計画です。メタノール車とは、天然ガスから得られるメタノール（メチルアルコール）を代替燃料にするクルマのことで、現在、ガソリンエンジンにベースにしたものと、ディーゼルエンジンをベースにしたものの二種類が開発されており、もともと実用化に近いクリーン車だといわれています。メタノール車は、ガソリン車やディーゼル車に比べて、排気ガスの窒素酸化物の排出量が少なくなるのが特徴です。しかし、ガソリンに比べて燃料効率が悪いという性質もあります。日本では、営業用トラックを中心にメタノール車の実用化テストが行われています。

電気自動車は、すでにフォークリフトやゴルフカートなどとして使われています。

炭素を排出するといわれています。電気自動車は、クリーンなエネルギーで発電できるようになったときに、ほんとうに地球に優しいクルマとなります。

太陽電池で走るソーラーカーは、現段階では、最も優れた低公害車です。しかし、コストが高い、雨天に動かない、パワーが足りないなど問題が多いことも事実です。また、太陽電池を作るために、多量のエネルギーが必要であるという欠

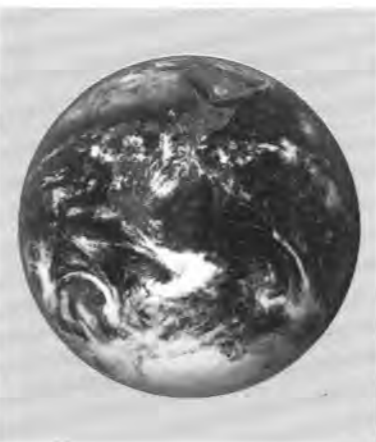

点もありますが、連続走行できる距離が短く、コストも高くなります。耐久性にも問題が残っています。高性能なバッテリーの開発がポイントとなりそうです。乗用車に使われるには、まだまだ時間がかかります。電気自動車は、排気ガスを出さないという点では、理想的なクルマです。しかし、化石燃料から作られる電気を使うために、トータルなエネルギー消費では、ガソリン車と変わらない量の二酸化

点もあります。

水素自動車も、二酸化炭素を排出しないクルマです。実用化するための最大の課題は、爆発しやすい水素をいかに貯蔵搭載するかです。現在、水素吸蔵合金に吸収させる方法も試みられていますが、重量が重くなるという難点があります。水素を作るためには、多量の電気が必要となります。そのコストは、ガソリンの二倍になるといわれています。現段階では、水素自動車もトータルな意味で、エネルギーを大量に使うクルマとなり、問題が残ります。

ガソリン車でも、燃費を良くして、二酸化炭素の排出を減少させるクルマの開発が行われています。すでに、従来よりも格段に燃費が良くなる新燃費エンジンが実用化されています。

どれも、ガソリンの燃焼効率をアップさせ、二〇%程度の効率アップに成功しています。

環境問題は、一朝一夕に解決できる問題ではありません。新たな技術開発も進んでいますが、大切なのは、一人一人が地球の現状を知り、その環境に配慮したライフスタイルを持つことです。

クルマの場合には、交通システムの改善、ドライバーの意識改革も必要です。とくにドライバーの責任は大きいといえます。

## 平成3年度の 地籍調査の登記が完了しました。

土地所有者各位のご協力により、平成3年度地籍調査事業（前山手代森、駒ノカチ、萱場、川原、岩ノ下、熊の沢、松根沢、菰土沢西山、菰土沢、小豆沢、大沢、赤沢、真闇沢、林ノ沢、松山、実栗屋裏山、実栗屋、泥巻の区域）が、平成5年5月17日指令農建第5号付で国土庁の承認を受け、平成5年7月16日付で法務局の登記が完了しました。

所有者皆様の土地の図面が地籍図として、山形地方法務局新庄支局と役場（出張所）税務課に永久に備え付けとなりましたので、土地の利用に役立ててください。

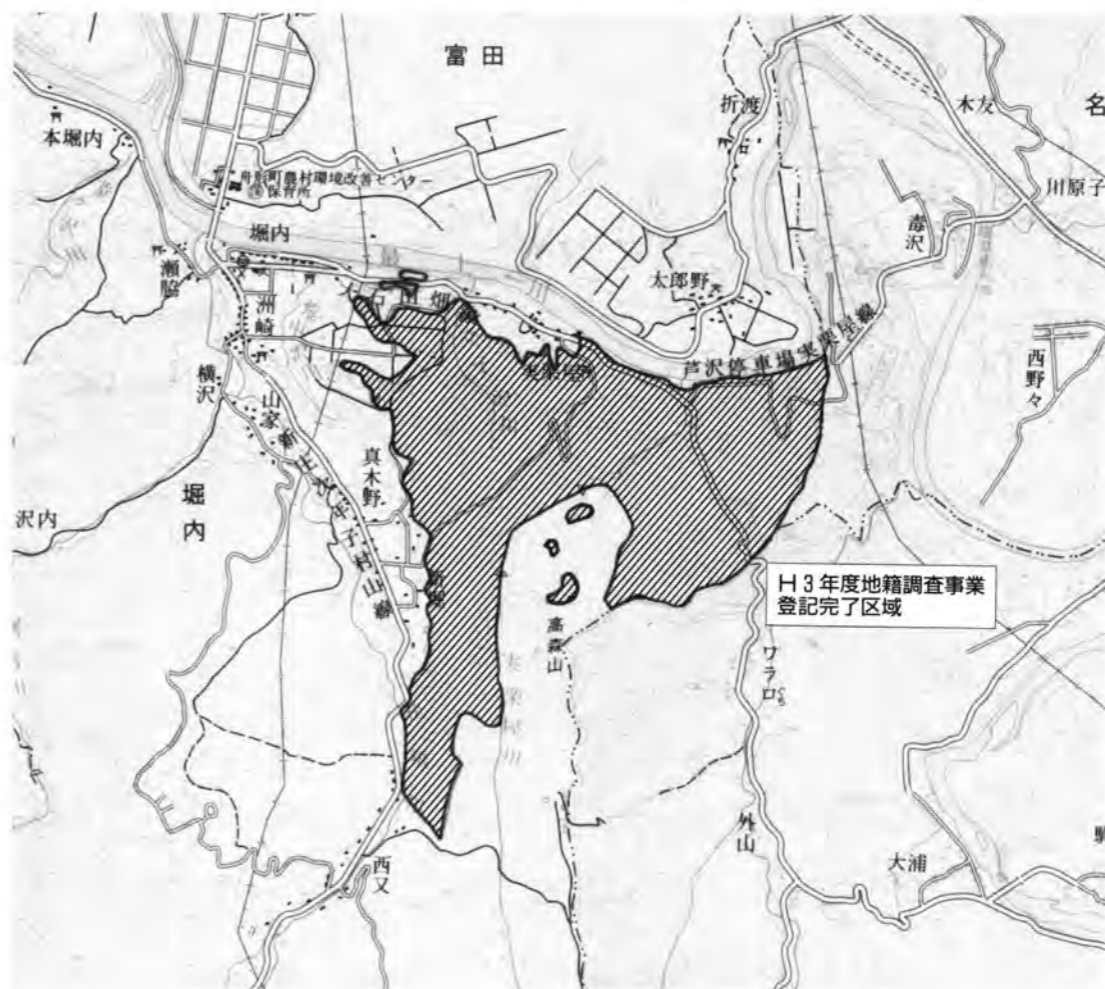



### 3月の心配ごと相談

2日・16日

老人いこいの家「清流荘」で  
午前10時～午後2時まで

相談日当日おいでいただけない時は  
電話相談でも結構です。

清流荘 (☎32-2733)

(42) 3685

「看護の心」写真  
「アンケートのお知らせ」

「テーマ」看護の心をみんなの心に「日常生活の中で安心と楽しさを感じられる写真」

〈応募要項〉四ツ切、別紙に氏名、住所、年齢、電話番号、職業、撮影の要旨を添える。

〈入選〉13点、賞状、副賞、参加賞、本人に通知

〈締切〉4月15日(金)必着

〈送付先〉山形市小白川町2-1-3  
31山形県看護協会 ☎0236-3685

# お知らせ

## 中村メイ子さんの講演会が開かれます

「やすらぎのまちづくり」を心に、これからの福祉を考えていくことを目的に、講演会を行います。今回は、特別講師に女優の中村メイ子さんをお招きします。お誘い合わせのうえ、来場ください。

〈日時〉3月12日(土) 12時30分より

〈場所〉舟形町中央公民館 入場無料

〈問合せ〉舟形町社会福祉協議会 (清流荘内) ☎(32)2733

## 移動消費生活相談が開かれます

商品やサービスについての苦情や訪問販売・通信販売による苦情相談、また、皆様の買物相談にも応じます。

〈日時〉平成6年3月14日(月) 午後1時30分～3時30分

〈場所〉新庄市民プラザ2階 会議室(和室)

## 能力開発セミナー開設のお知らせ

セミナー名	昼・夜・曜日	日程	受講料
パソコン表計初級(a)	夜間 月・水・金	4月4日 ～4月18日	2,000円
パソコンC言語プログラミング(a)	夜間 月・水・金	4月4日 ～4月25日	2,000円
ワープロ講座 (機器持込可、マニュアル付)	昼間 月・火・木・金	4月4日 ～4月19日	2,000円
パソコンワープロ初級(a)	夜間 月～金	4月4日 ～4月12日	2,000円
建築CAD基礎	夜間 火・水	4月5日 ～4月13日	2,000円
汎用施盤の基礎(a)(b) 【隔週】	夕方 火・木	a 4/4～3/9 b 4/12～3/14	5,000円
パソコンワープロ・表計算	昼間 火～金・月	4月5日 ～4月21日	2,000円
プログラマブルコントローラ基礎(a)	夜間 火・木・金	4月11日 ～4月26日	2,000円
ビジネスレディーキャリアセミナー 【庄内会場】	昼間 木・金	4月21日 ～4月22日	6,000円

※お問い合わせ ポリテクセンター新庄 ☎(22)6281

町営バスはみなさんの足です。みんなで利用しましょう。

## 国の奨学生制度を利用してみませんか

〈相談員〉山形県消費生活センター職員

〔高等学校・高等専門学校予約奨学生〕

〈対象〉中学生で平成7年度高等学校・高等専門学校に入学を予定している生徒

〈貸与月額〉自宅通学公立1万3千円、私立2万5千円 自宅外通学公立1万8千円、私立3万円

〈申込み〉4月～5月中学校で受

〔高等学校在学奨学生〕

〈対象〉高等学校に在学している生徒

〈貸与月額〉自宅通学公立1万3千円、私立2万5千円 自宅外通学公立1万8千円、私立3万円 (3年生の場合1千円低くなります。)

〈申込み〉4月～5月・6月・7月高等学校で受け付けます。

〈申込み・問合せ〉学校又は日本育英会山形県支部(県教育庁総務課内) ☎0236(32)8963

付けします。

## 短歌

暖冬の日びの暮らしはなごむれど  
稲作思えば不安募りて  
(堀内) 加藤 よう子

油断して水道凍てる朝となり  
廊下に置きし野牡丹葉を重る  
(堀内) 伊藤 ちよし

現在在らば六十路となれる妹の  
我が裡に住むハオのまま  
(舟形二) 沼沢愛子

朝夕に声かけ合ひし隣家も  
遠くなりたり冬籠る日々  
(西堀) 星川 和子

初売りの人ごみの中行き来する  
何も買はねど足どり軽く  
(舟形二) 佐藤 和子

冬の陽の眩しきまでに覆ひて  
雪をかすける杉山静か  
(舟形三) 梅津 トシ子

寒入りて降り積む雪を夕暮に  
吾れは捨てている孫唄るまで  
(長者原) 溝口 仁

あかあかと硝子戸透かす朝やけを  
ひとりじめして湯に浸りて  
(舟形三) 佐藤 充夫

燃えさがる御柴灯かこみて焼き餅の  
煙しみるを口とけて食む  
(沖ノ原) 佐藤 景雄

## 俳句

白嶺を過れる白き鳥の群れ  
西空に落ちゆく星と化すがに  
(西堀) 佐藤 和夫

憂よ魂ゆきぶる憂去れ  
すさぶ寒風のひびき曳きつれて  
(舟形四) 沼沢 千鶴子

若鮎の出湯に浸り障害を  
忘れてしみじみ遠き日想ふ  
(光生園) 渡部 捷一

初詣で日の出の前に猿羽根山の  
地蔵に託す今年の抱負  
(光生園) 白幡 助次

賀状にはあの娘も元気でいるらしい  
別れて五年あの頃がよかつたなあ  
(光生園) 菊地 忠男

寒空にひとつふたつの咳こぼす  
(舟形二) 佐藤 孝子

四季日々を千日散歩夢のよう  
(舟形四) 大類 タカ

鮫鱈の口だけ残り料理さる  
(ひる時) 日本列島編紀行を見て  
(舟形二) 沼沢 愛子

雪女われを招くか風邪の床  
(舟形三) 星川 政子

師走日やカラオケスター夢を食む  
(光生園) 白幡 助次

玄関の鏡にうつるシクラメン  
(光生園) 渡部 捷一

## 家庭教育これだけは

### 習熟からの家庭のしつけが大切

今日の科学技術の進歩と経済の発展は、物質的な豊かさを生むとともに情報化、国際化、価値観の多様化、核家族化、高齢化など、社会の各方面に大きな変化をもたらしました。

そんな中で、家庭教育が、学校教育が、「知育」に偏っただけでなく、大人全体が物質的な豊かさを求めるあまり、精神的な豊かさの大切さを忘れたように思われます。

現代は、「物は豊かになった反面、心が貧しくなった」といわれるのはその結果なのでしょう。これからの社会は、単に学力が高いとかスポーツができるというだけでなく、心豊かな「人間性」ということがますます大切な社会、いかなれば、「心」が求められる時代だと思えます。

そこで、家庭と地域、学校が力を合わせて、子供の「心を育てる」教育を進めなければなりません。

今の子供に欠けているものは何か、いくつかあげてみました。

- ◆命を大切にすること (かけがえない命を大切に、安全や健康に気をつけ、心身を鍛えようとする心。)
- ◆人や物を大切にすること (人を思いやり、人のためにつくし、親や先生を尊敬する心。)
- ◆がまん強い心 (自分の弱い心に負けまいとし、苦しさにも耐えようとする心)
- ◆真・善・美に感動する心
- ◆価値を見つけていこうとする心 (探求しようとする、真面目にやることはすばらしいと思う、人の話や考えはよく聞こうとする心)
- ◆協力の心 (みんなで協力する、友達・学級・学校をよくしようとする心)
- ◆自立の心
- ◆けじめのある生活をする心 (自分の生活や学習を良くしようとして工夫し、自分を駄目にしてはならないと思ひ、約束は必ず守ろうとし、きまりを守ろうとする心)

### 道路110番開設の

### お知らせ

建設省山形工事事務所では、地域住民の皆さんからの道路に関するさまざまな声を道路行政に反映させ、豊かで住みよい地域づくりに役立てていこうと、道路に関する総合的な窓口「道路相談室（道路110番）」を2月1日に開設しました。

いつも利用されている道路について気づいたことや、こうしてほしいというようなことをどこに話せばいいのか判らないような時には、☎0236(88)8800へお電話ください。

### ふるさと奨学ローンの

### お知らせ

若者の県内就職を推進し、県産業の発展を図る目的で山形県労働者福祉事業団体などが、山形県勤労者育成教育基金会から県内に就職就業した場合教育ローンの利子補給をします。公益法人です。

**融資額** 子弟1人 3百万円（2人以上は5百万円まで）

**金利** 年6.9%

**利子補給制度** 年2.5%（基金協会より補給され、実質4.4%と大変低

利です）

**返済期間** 15年以内（在学期間は元金返済据え置きができます。）

**使途** 高校・短期大学・大学・各種専門学校への入学・在学の学資金及び生徒資金（入学金・授業料・準備金など）

〈お問い合わせ〉 山形県労働金庫新庄支店 ☎(22)7151

### 「地方の元気を掘り起こす」講演会のお知らせ

地域の活性化や地域イベントなどの計画、アクションプラン作戦、実行、実施を手掛けている(株)シイフ・コーポレーション社長の永井正人氏による講演会があります。お誘い合わせの上ご来場ください。みんなで最上地域の活性化について考えて見ましょう。

〈演題〉「地方の元気を掘り起こす」

〈日時〉平成6年2月28日(月) 13時30分開演 15時30分終了

〈場所〉新庄市民プラザ大ホール  
入場無料（先着100名様にテレホンカードを贈呈します。）

〈お問合せ〉最上地方事務所総務課 ☎(22)1111（内線383伊藤まで）

### 図書紹介

#### 中央公民館

#### 21世紀への旅立ち

（十代のための心の参考書）

内田 玲子 著

あなたが「幸せ」と感じる時はどんな時ですか。

大きな幸せばかり求めていると毎日の中にあるほんのささやかな幸せを感じなくなっているというのではないのでしょうか。

ささやかな喜びを感じる心を持つっていると、苦しいこと、悲しい場面に直面した時、それを乗り越える助けになってくれるはずです。（本書より）

著者である、内田玲子さんからの寄贈本です。

内田さんは家庭教育カウンセラーでもあり、様々な子供たちをカウンセリングしている方です。

まだまだ若い十代での成長段階につまづき、戸惑い、そんな子供たちに少しでも役立ててもらえればと書かれた本です。



### タバコ税町内で購入済みおしり

12月のタバコ税が2,189,249円です。  
1月のタバコ税が1,511,301円です。





あれっ! ちよつと早かつたかな

長沢保育所で育てていたササギから室内の暖かさに誘われて、一足先にきれいなキアゲハチョウがかえりました。

広報 ————— Funagata



# ふながた

平成6年

3

月号

No.419

## — 今月のおもな内容 —

- (特集) レポート利雪農業…………… 2
- 子どもたちの食生活は大丈夫?…………… 8
- 長沢小学校第一号卒業証書…………… 10
- ふなっ子、スキー大会大活躍…………… 14
- 「えんじゅ荘」からのおしらせ…………… 15

町制施行④⑩周年

# 業 農 雪 利

## レポート

### 利雪農業実験事業実績報告



紙袋で貯蔵される米

米の長期保存については、北海道で実験が続けられていて、その結果①休眠性を持続させる②低温にして呼吸を抑える③米粒の周囲の環境を変わりにくくする④脂肪の酸化を防止するの四点が食味を維持するためには必要ということとです。さらに品質を保持するにはテクスチュログラム（硬さ、粘り）の劣悪化を防止することが必要だとし、脱酸素剤などで、酸素の濃度を低く抑えて、夏期間の温度をできるだけ低温にすることがもつとも良いとされています。

しかし、実際には低温状態を保つことはかなりの電気量が必要で、必然的にコスト高になります。これを雪を利用することにより、低コストの貯蔵を目指しています。

△実験方法△  
実験の方法は、湿度八五%、温度〇〜五℃の雪氷室貯蔵庫にササニシキの精米を一六九日間、同じくササニシキの玄米を三〜四日間貯蔵しました。

#### 1 雪氷室で貯蔵したコメは おいしさが変わリません

#### 米の貯蔵

ニール袋（米袋）と脱酸素剤を入れないもので実験を行ないました。

△評価・今後の課題△  
今、米の自由化問題や昨年の大冷害による外米の一次的輸入により、米に対する消費者の意識が大きく変化しています。今後は「米をつくるだけ」という生産者の意識から脱却し、「よりうまい、より安全な米を」という消費者ニーズに答える米づくりが必要になると思われます。

報告会では、一六九日間貯蔵した米の試食会を行いました。その結果、雪氷室貯蔵の白米・玄米については常温での貯蔵に比べて圧倒的にうまいという結果になりました。通常、穀物（米）は、気温の上昇によりテクスチュログラム（硬さ、粘り）が破壊され、味がおちると言われていますが、雪氷室に低温貯蔵することで、この硬さと粘りが保たれたと思われ、低温貯蔵は、電気式でももちろん可能ですが、コストや、湿度が高いなどの点で雪による貯蔵のほうが優位であると思われる。



舟形町では、農業振興のひとつとして、雪を利用した雪氷室を農業に活用しようという実験に取り組んでいます。

今までやっかい者扱いされていた雪をなんとか利用しようという試みは、国でも力を入れてきており、「利雪」という新しいことばが法律の中にも登場しはじめています。生産するだけの農業から、付加価値をつけた農業への転換をめざして実験が進められていて、このたび、雪氷室の実験に関する「利雪農業実験事業実績報告会」が行なわれました。

全国に先駆けて始まった雪氷室を活用しての利雪農業への取り組みが今後どう進んでいくのか、注目されます。

#### 氷室貯蔵米試食アンケート結果

回答者：23名

氷室入り米	氷室入り玄米	常温白米	ビニール袋常	平成5年産ササニシキ
◎ ○ ×	◎ ○ ×	◎ ○ ×	◎ ○ ×	◎ ○ ×
12 9 2	14 9 0	6 15 2	2 16 5	2 16 4

◎：とてもおいしい ○：おいしい ×：まずい



脱酸素剤を入れて密封された米





ダンボールで貯蔵されるりんご

▲概要▼  
当町では、ラ・フランスをはじめとして、水稲+果樹の複合経営を振興しています。その結果、ラ・フランスとともにりんごを栽培する農家が増えつつあります。りんごの産地といわれる青森や天童市などでは、収穫即出荷ではなく、秋に収穫したりんごを電気冷蔵庫を使い、さらに炭酸ガスを注入しながら長期貯蔵して、市場単価の上下を見て出荷しています。岩手県や北海道の一部ではすでに雪による貯蔵が実用化されています。

▲実験方法▼  
この雪氷室の実験では、実用化に向けて、保冷コストの軽減と保冷状態を調べています。

▲実験結果▼  
収穫したりんご（ふじ）を段ボールに詰めて、約半年間貯蔵しました。

▲概要▼  
当町では、ラ・フランスをはじめとして、水稲+果樹の複合経営を振興しています。その結果、ラ・フランスとともにりんごを栽培する農家が増えつつあります。りんごの産地といわれる青森や天童市などでは、収穫即出荷ではなく、秋に収穫したりんごを電気冷蔵庫を使い、さらに炭酸ガスを注入しながら長期貯蔵して、市場単価の上下を見て出荷しています。岩手県や北海道の一部ではすでに雪による貯蔵が実用化されています。

### 3 すでに実用化されたところも。コスト削減を目指して

——りんご

りんごの市場価格の推移（山形中央市場 平成22年）

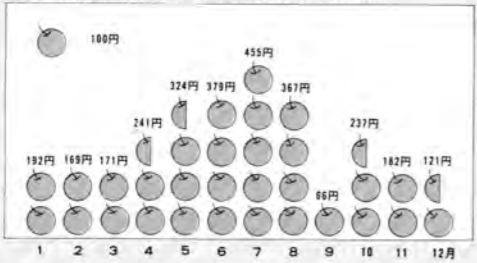

二月六日に貯蔵したりんごを、六回にわたって出庫して、その都度試食しました。最終的には八月一日に試食して品質を調べましたが、とても良好で、また、甘みが増しました。

▲評価・今後の課題▼  
貯蔵状態はきわめて良好であり、実用化できるものです。ただし、八月九カ月になった時、低温カビ

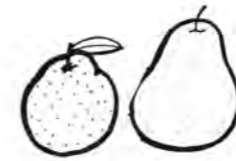

▲概要▼  
果樹の後進地であった最上地方でしたが、当町においてもラ・フランスの植栽が増えて、平成四年からは出荷が始まっています。ラ・フランスは堅い状態で収穫し、追熟（収穫後数日間保存しておく）によって果肉が柔らかくなり、食べられる果物です。

また、出荷の時は、一時冷やして保存する「予冷」の処理を必要とします。予冷することで、熟し具合を一定させ、見た目、果肉の状態、香りを良くし、病気の発生を抑える効果があります。

普通、追熟は一七〜二〇℃の温度帯で行なわれています。これを雪氷室で予冷し追熟することで品質が向上し、予冷にかかるコストを削減しようとするものです。

▲実験方法▼  
コンテナ詰めにしたラ・フランスを温度二〜四℃、湿度九〇%の雪氷室に一〇日間貯蔵して、品質の変化を調べました。

▲実験結果▼  
一七kgのコンテナ三六ケースを

貯蔵し、病気のもの（リン悶病）や、内部が変色したりしたものが数個発見されましたが、ほとんどは良好な状態でした。また、電気冷蔵庫での予冷では、どうしても水分が蒸発し、乾燥しがちになります（出荷には影響ない）が、湿度の高い雪氷室ではその心配もなく、貯蔵前とほとんど変わらない水分量でした。

▲評価・今後の課題▼  
ラ・フランスの予冷料金は山形経済連の調べでは二四円/kgとなっています。これに対して雪氷室で貯蔵した場合、一〇・三三円/kgになり、低コストです。

また、品質の低下については、適正な時期に収穫し、選別や箱詰めの際に丁寧なことで、すり傷、おし傷をつけることなく処理することが必要と思われま

さらに、ラ・フランスはクリスマスや正月用として一二月に出荷すると市場単価が上昇することから、時期をずらした出荷を目指した保冷の実験も行なっています。

### 2 電気代のかからない予冷でコストの引下げに期待

——ラ・フランス

### ゆきひむろ 雪氷室つてなに？

雪を集めて、その中に野菜や果物などを貯蔵した天然の冷蔵庫のことです。それを「氷室」と呼びました。電気冷蔵庫などのない時代に、生活の知恵から生まれたものでした。

町で作った雪氷室は海上輸送に使われたコンテナを貯蔵室として、そのまわりをカマボコ型の建物で囲んでいます。冬の間にそのカマボコ型の建物の天井から雪を詰込んでコンテナを囲み、中の温度を一定の低温状態に保ちます。

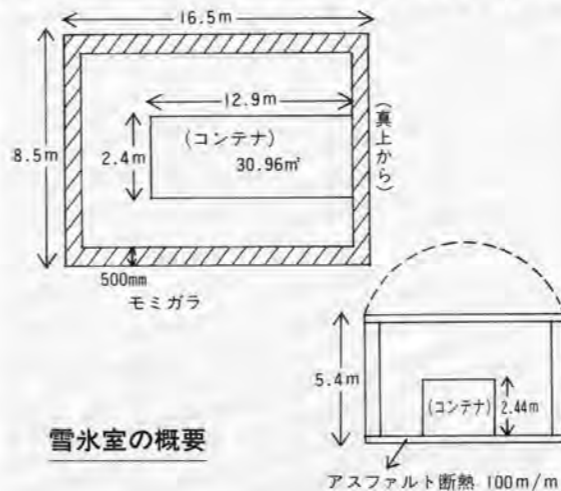

雪氷室の概要

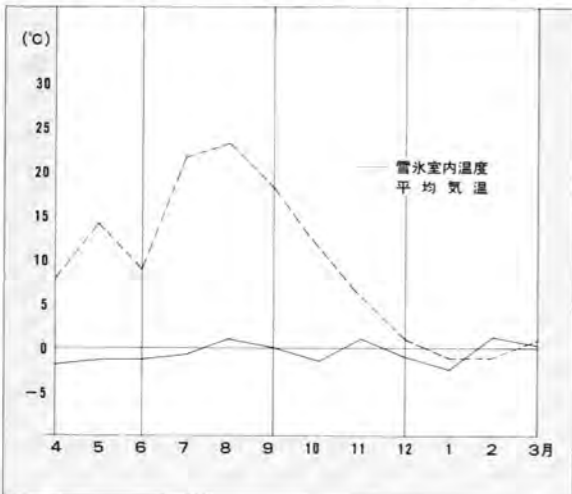

この雪氷室の特徴は、一年を通じて温度が〇℃から五℃くらいであることと、電気代がかからないこと、また、電気冷蔵庫と違い、湿り気のある低温状態なので農作物にはとてもよいことなどです。





#### 4 促成栽培・抑制栽培に活用 市場価格に合わせた出荷を

— 花き

が発生する可能性があり、チッソ注入の手だてが必要であると思われ  
予冷コストについては、一概には  
言えないものの、電気冷蔵庫を  
利用した場合に比べ割安になると

思われます。  
また、参考にりんごの市場価格  
は四月から上昇し、七月がもっと  
も高くて(平成三年)、市場価格を  
にらんだ出荷体制の確立が必要か  
と思われま

△概要▽  
デルフイニユームの種子、ユリ  
球根、グラジオラス等のほか、リ  
アトリス、アネモネなどの貯蔵を  
行っています。

デルフイニユームの種子は、通  
常五〇%程度の発芽率ですが、温  
度が一五℃以上になると極端に発  
芽率が低下します。雪氷室の実験  
では種子予冷コストの軽減と発芽  
率の向上を目指しています。

ユリ球根については、球根貯蔵  
のコスト軽減と市場単価が上がる  
時期に出荷を合わせられるよう目  
指しています。

グラジオラスについては、市場  
単価が高くなるお盆の時期の出荷  
を目指しています。

△実験方法▽  
デルフイニユームは、は種した  
後雪氷室に九月一八日から二六日



花束用として出荷されます

までの八日間貯蔵しました。  
ユリの球根は、五月から七月に  
かけて七日間貯蔵しました。貯  
蔵方法は、球根の入ったおがくず  
をビニール袋で覆い、コンテナに  
入った状態で貯蔵しました。これ  
を出庫後、二日間かけて球根を解  
凍したあとに植え付けを行ないま  
した。植え付け後は寒冷紗で光を

#### 雪のエネルギーを 農業に活かす

この雪氷室は、米を中心とした町の基  
幹産業である農業が、減反政策などでし  
だいに厳しい状況になってきた中で、将  
来の町の農業のために何かできないかと  
考えていたところ、「町でとれるスイカ、  
メロン、アスパラなどを出荷時期の少な  
いときにだせることができれば儲かるか  
もしれない。そのために貯蔵しておく方  
法はないか、身近な雪を使ってできない  
ものか？」というところからこの雪氷室  
の実験が、全国に先駆けて始まったので  
した。

実験は試行錯誤の繰り返しで始まりま  
した。最初の雪氷室は二m四方の小さな  
ものでした。これにさくらんぼやたらの  
芽などを入れて、雪の中にただ埋めただ  
けでした。

その後、室蘭工業大学の畑山助教授の  
助言を得ながら、雪から得られる自然の  
冷熱エネルギーを利用した、利雪農業と  
いう新しい取り組みが進められたのでし  
た。実験の資金は「ふるさと一億円事業」  
の八〇万円と補助事業を運用して、実  
栗屋地区に現在の施設が完成しました。  
施設完成後の実験も試行錯誤が続いま  
したが、コンテナ内の温度は、三〇℃を  
超える真夏でも〇℃から五℃の間で一定  
することができるようになりました。



ユリの球根の植え付け

さえぎり、低温状態を保ち、温度  
管理を行ないました。

グラジオラスは、七月下旬から  
つぼみのものを切り花にして、一  
昼夜水揚げした後、新聞紙及び段  
ボールで覆ったものを氷室に貯蔵  
して八月八日〜九日の二日間に出  
庫しました。

#### △実験結果▽

デルフイニユームの発芽率は通  
常五〇%のところ、本実験では九  
〇%の発芽率でした。コスト的に  
も電気冷蔵庫の予冷に対して安価  
で実用的段階と言えるようです。

ユリの貯蔵は、カビもなくまた  
発芽することもなく良好でした。  
ただし、成長について、背丈が通  
常より短く、花もいくぶん小さめ  
でした。

グラジオラスの貯蔵は、花の成  
長も氷室での貯蔵により休眠状態  
に入ったため停止し、品質低下も  
なく良好でした。

#### △評価・今後の課題▽

デルフイニユームの発芽率につ  
いては上々の結果です。成長につ  
いても良好です。今後は秋の二番  
花取りのための畑の温度低下の実  
験が必要と思われま

ユリの球根の開花は通常通りで  
した。これも、しだいに実用的に

屋根をはずして雪を入れます



なっていくものであり、新潟県で  
はすでに実用化されています。

グラジオラスの貯蔵実験は十分  
実用できるものです。今後の課題  
は、低温状態から急激に高温の外  
気と触れることによって、開花速  
度が増すため、遠距離への出荷を  
どうするか今後の課題となつて  
います。

花き類の実験については、抑制  
栽培、促成栽培の確立に向けて、  
上々の結果と思われま

#### 夏の冷房に

#### 雪エネルギーを使う

農作物の貯蔵実験では、実際に農家の  
協力を得て行なわれ、実用化に向けて期  
待の持てる結果がはじめています。

実用化については、実験が一年単位と  
長期にわたるため、まだ先になりそうで  
すが、この雪氷室の実験を元に、一足先  
に、雪を夏の冷房に利用しようという試  
みが始まっています。

冬の間に降った雪を地下のタンクに貯  
めておき、夏になったら雪の冷熱エネ  
ルギーをとり出して、冷たい空気を各部屋  
に送るといふしくみです。

まず、町の施設の中にこの雪冷房シ  
ステムを設置するという計画が今進められ  
ています。

町では、昔からじゃま者扱いされてき  
た雪を何とか利用できないかと他に先駆  
けて雪エネルギーの持つ可能性を引き出  
す実験に取り組んできました。その取り  
組みの成果が、「豪雪地帯対策特別措置  
法」の改正の中に初めて、「利雪」という  
ことばが法律用語として明記されたこと  
で一つ実を結んだと言えます。

この、雪を利用した自然にやさしいエ  
ネルギーの行方に注目していきたいもの  
です。



# 子どもたちの食事バランスは大丈夫?

## 食生活アンケートとコレステロール検査結果より



- 現代の子どもたちを取り巻く食環境は実に複雑です。年々子どもたちの体格は向上している一方で、糖尿病、肥満、高コレステロールなどの小児成人病が増加してきています。
- 町の小中学校の養護教諭の先生方が中心になり、毎年子どもたちの保健の実態を調査しています。その中から今の子どもたちの食生活がどうなっているのか、傾向を見てみましょう。

食生活の調査では、町内の小学校五・六年生と中学校二・三年生に対して、一日に食べた食品の数を調査しました。

朝食は一日の活動の源になるものでとても重要なものですが、小学校五・六年生ともに朝食の食品数と量が少なくなっています。その原因としては時間にゆとりがない(おそ寝・おそ起きで朝起きられない)食べる時間がない)ことが考えられます。一日の原動力となる朝食を取るため、生活のリズムを見直し、食事時間を確保するようにしたいものです。

また、五・六年生ともに野菜が不足しており、給食でかろうじて

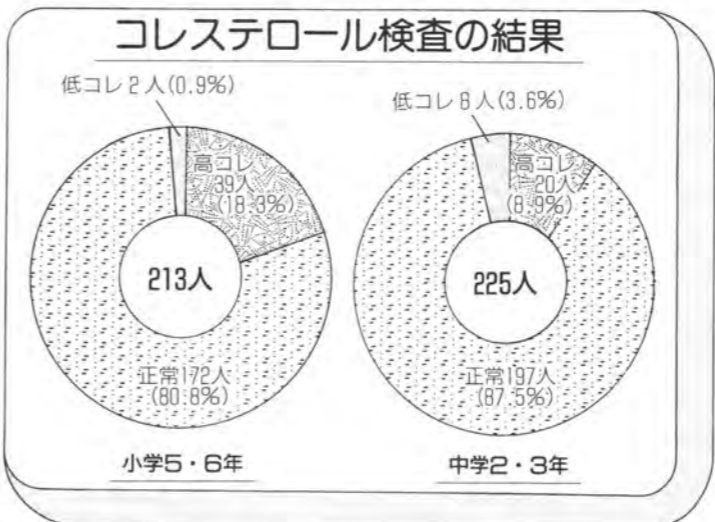

補充されている状態のようです。給食のない日の野菜の取り具合が心配されます。

なお、これも五・六年生に共通して言えることですが、一つの食品にのみ偏って食べる、いわゆる「ばっかり食い」の傾向が強いようです。一つの食品ですべての栄養素を取ることはできないことから、バランスのよい食事を心がけたいものです。

中学二・三年生の朝食の献立をみると、「パンとコーヒー」「みそ

汁とご飯」のように簡単にすませている生徒や、全く朝食を食べない生徒が目立ちます。朝食抜きは貧血や疲れやすくなったりと害が多いことから、もっと朝食の大切さを知る必要があると思われます。

また、中学二・三年生ともに一日に取った食品のおよそ半数は給食として取ったもので、必要な栄養の多くを給食に頼っている傾向が見られます。特に野菜についてはそれが明らかに表れています。小学五・六年生とともに給食の

ない日の食生活はどうなのか心配されるところです。

中学二・三年生の「肉・魚・大豆」について詳しく見ると、そのほとんどは肉類でしめられていて、豆・大豆製品が不足しています。また、野菜についても、朝・昼・晩と三回同じ食品を取っているなど、いろいろな品目を食べているのではないことがわかります。

一日に三十品目を食べるようにと言われているように、同じ食品ばかりたくさん食べるのではなく、

六食品群の中でもまんべんなく食べるようにしたいものです。

この調査結果は、年々増加傾向にあるコレステロール値に大きく影響していると思われるコレステロールの高い生徒は、小学校で三十九人、中学校では二十二人いました。コレステロールを下げるには野菜をたくさん取り入れたバランスの良い食事に心がけ、適度な運動も効果的です。

## 食生活アンケート結果

### 小学5年生

- ◇ 調査日 10/25~11/15の2日間
- ◇ 調査内容 1日に何食品食べているか。(バランスと1日の摂取量は)
- ◇ 調査方法 1日に口に入れた食品と献立を調査用紙に記入。

結果の見方  
点数は子どもたちが1日に口に入れた食品の数を表しています。例えば、魚を朝と夜食べれば2と数えています。

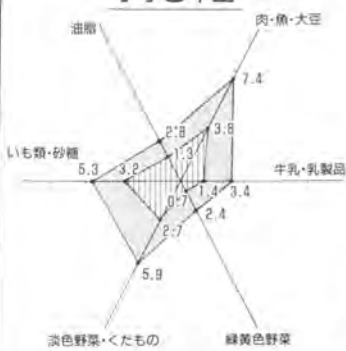

### 小学6年生

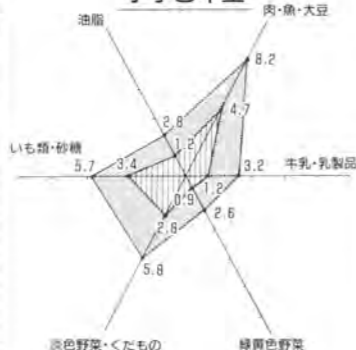

五・六年生は、ひとつのものばかり食べているようにだね。野菜をもつと食べるよになしなくちゃ。

### 中学2年生

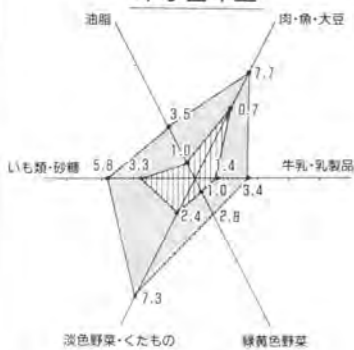

朝ごはんをしつかり食べない人が多いよ。肉ばかり食べないで、豆や野菜もちゃんと食べようね。

### 中学3年生

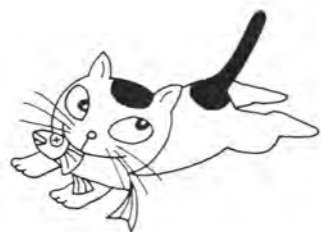
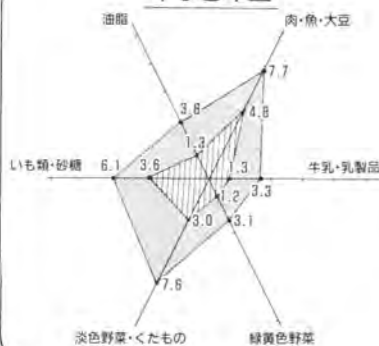

第5回

猿羽根山ナイタースキー大会

今回で第5回目になる猿羽根山ナイタースキー大会が2月24日(休)に開催され、150名を越す参加者で賑わいました。

結果は次の通りです。

順位	小学3年以下の部
1位	秋保 孝喜(鶴子)
2位	山科 博史(戸沢)
3位	武田 慎吾(鶴子)
小学4年女子の部	
1位	長里奈緒美(上柳)
2位	鈴木 美希(舟形)
3位	石塚 紀恵(尾花沢)
小学4年男子の部	
1位	秋保 雄也(鶴子)
2位	伊藤 恒一(鶴子)
3位	阿部 智晃(長沢)
小学5年女子の部	
1位	長沢 美菜(長沢)
2位	斉藤 瞳(瀬見)
3位	八鍬 和美(長沢)
小学5年男子の部	
1位	加藤大志郎(尾花沢)
2位	西塚 裕次(鶴子)
3位	佐藤 浩之(鶴子)
小学6年女子の部	
1位	高橋 瞳(上柳)
2位	高橋 春美(長沢)
3位	伊藤 ゆか(鶴子)
小学6年男子の部	
1位	八鍬 梓(舟形)
2位	佐藤 修司(大蔵)
3位	阿部 靖司(立川)
中学女子の部	
1位	伊藤 ちか(鶴子)
中学男子の部	
1位	大類 直樹(尾花沢)
2位	八鍬 良則(舟形)
3位	大場 正明(長沢)
一般男子の部	
1位	佐藤 道雄(金山)
2位	原田 肇(最上)
3位	斉藤 智幸(尾花沢)



トレーニングセンターでゲートボールを楽しむ

二月二十四日、猿羽根山農業体験実習館を会場に、高齢者屋内レクリエーション大会が行われ、連日続いた吹雪の中、十一チームが集い、ゲートボールの熱戦が繰り上げられました。

講演については、日頃、地域の安全を守る町内の駐在さんをお呼びし、交通安全や防犯についての講話を頂くと共に、関連の映写会も行われ、ゲートボールの試合の合間に、高齢者の交通事故防止や悪徳商法の手口について、注意を受けていました。

ヘレクリエーション大会結果
優勝 長者原チーム
準優勝 堀内チーム
三位 長沢チーム
三位 舟形チーム

冬も元気に健康づくり
高齢者屋内レクリエーション大会

交通安全の映写会



ボール大会も、熱戦が繰り広げられ、屋内とは言え、外は吹雪の寒中、ボールを打つ参加者に、熱気があふれていました。

第2部消防手ヲ命ス



長沢小学校、第一号、卒業証書



まさのわたい

長沢小学校第一号卒業生

明治時代の卒業証書見つかる

高橋登(長沢三)さんの自宅から、長沢小学校の第一号の卒業証書が見つかりました。



勘太郎さんの孫、登さん

また、この卒業証書といっしょに消防団からの辞令書もみつかりました。

猿羽根山すもう場に新しい土俵幕を

猿羽根山のすもう場にと、星川ヒサさん(舟形2)から土俵幕を一式寄付していただきました。



どちらも和紙でできており、とても保存状態が良いものです。



明治20年発行の「尋常小学読本」

たからと思われれます。この卒業証書と辞令書は、長沢小・中学校で、昨年の文化祭のときに展示され、子どもたちの目にもふれることになりました。



お知らせ

### パソコンで教育に新たな可能性を

#### 堀内、富長小学校にコンピュータ教室

時代に即した教育の振興を図るため小中学校でもコンピュータを使った学習が行なわれるようになってきています。

当町においても、昨年度長沢中学校、舟形中学校にコンピュータ機器が導入されたのに続き、堀内、富長小学校にもコンピュータ機器が導入されました。

堀内、富長小学校とも十二台のパソコンが導入されました。堀内小学校では空調設備の整った専用の部屋で、子どもたちが春からの本格的な授業に先立ち、まずコンピュータに慣れることを目標に、楽しみながら使用しています。



#### 年賀状で1等賞

山本衛さん(野)に年賀ハガキのお年玉で一等賞が当たりました。

日産サニー山形新庄営業所に勤める山本さんは、「新聞を見ながら、どうせあたるはずがないと思っていたら、当たったのでビックリした。賞品のビデオカメラは家族で使っています。」と笑顔で答えてくださいました。



### ほうき作りで町おこし 手作りほうきの生産者組合発足

町では、将来特産品にと、手作りのほうき製作を奨励しています。このたび、ほうき作りに興味を持つ人たちが集まり「ほうき製作者組合」が組織されました。



### 固定資産課税台帳の縦覧(4/1~20日)

縦覧ができるのは所有者本人か納税管理人等に限り、必要です。

●期間  
四月一日(金)~四月二十日(水)  
(土・日曜日を除く)  
午前九時~午後四時

●持ち物  
印鑑・身分を証明できるもの  
(免許証、保険証等)  
なお、委任状の用紙は税務課にあります。

●場所  
舟形町役場税務課  
堀内出張所(農村環境改善センター)

●問い合わせ  
舟形町役場税務課資産税係  
☎(02)2111(内28)



## 美人土偶のジャンパーただ今発売中

ナリサワ洋品店(洲崎)では、西ノ前遺跡から出土した日本最大の土偶をデザインしたジャンパーを作成し発売しています。このジャンパーは春秋向けの薄手のもので、胸と背中に土偶のデザインが入ります。色も五種類くらいから選べます。

また、最近Jリーグブームで人気のベンチコートも販売しています。こちらも背中に美人土偶のデザイン入りです。

これから、トレーナーやTシャツの販売も予定しています。今は沢内商店(洲崎)や、加藤商店(富田)でも販売していますが、他の商店でも販売を予定しています。

値段は、ジャンパー四、九〇〇円から、ベンチコート一、八〇〇円(税別)です。



### 啓翁桜



### 井戸水汚染報道について

＝堀内の井戸から微量のトリクロロエタン検出＝

2月24日、山形県公害対策審議会から平成5年度の地下水水質測定結果が報告され、その中で当町堀内地区において、屋外にある井戸から、0.039mg/lという量のトリクロロエタンが検出されたとの報道がありました。

この測定調査は、県が全市町村を対象に無作為に選んで行なわれたものです。

このトリクロロエタンとは、主にハイテク機器に使われるICの洗浄やクリーニングに使われる溶剤に含まれるものですが、発ガン性の疑いがあると以前から言われていました。水道水の水質基準では、トリクロロエタンの許容値は、0.3mg/l以下であれば飲料水としては問題ないものです。

トリクロロエタンは普通、自然界に存在するという事ではなく、何らかの形で町内に持ち込まれたものが水に溶けだしたと思われる。

私たちにとってこうした発ガン性のある物質が、たとえ微量とは言え身近なところから見つかるということは決して好ましいことではありません。

最近、町内ではゴミの不法投棄がとて目立ちます。生活の中から出るゴミはもちろんのこと、町外からゴミを持ち込み、自然の中に捨てることは言語道断です。私たちの生活を脅かすようなゴミの不法投棄はしない、させないように監視していきたいものです。



(写真は本文とは関係ありません)



### 特別養護老人ホーム

### 「えんじゅ荘」ができる

- 残雪の中、特別養護老人ホーム「えんじゅ荘」の
- 工事が進められています。「えんじゅ荘」には、デ
- イサービスセンター「えんじゅ」、在宅介護支援セ
- ンターが併設されます。
- それらの施設では次のような仕事をするこにな
- ります。

「えんじゅ荘」からの  
おしらせ

### 老人ホームへの短期入所 (ショートステイ)

ねたきり老人などを介護している家族が疾病、出産、冠婚葬祭、事故、出張、学校行事への参加、旅行などにより、一時的に介護ができないようなときに、その間特別養護老人ホームで老人のお世話をします。

- 対象者  
おおむね65歳以上の老人で、身体上又は精神上の障害などがあるため常時介護などを必要とし、家族の介護を受けている方。
- 事業内容  
老人ホームにおいて短期間（1週間程度）の介護。
- 費用  
食費のみ、原則として利用者が実費負担。（1日2,020円程度）  
☞特別養護老人ホーム「えんじゅ荘」にて実施。

### 日帰り介護サービス (デイサービス)

身体が不自由な老人に、身体が元気に動けるようリハビリテーション（身体を動かす訓練）や健康チェック、また、給食、入浴のサービス、ゲーム等を通じて仲間との交流を図り、自立した日常生活を送るためのお手伝いをします。

- 対象者  
おおむね65歳以上の方で身体が虚弱なため日常生活を営むのに支障のある方。
- サービスの内容  
○入浴サービス○食事サービス○生活指導○日常生活訓練○健康チェック○送迎サービス
- 利用回数および利用料  
①利用回数は、該当者の身体的状況により決定。  
②1日の利用料（主に昼食代）は実費。  
③利用時間 おおむね午前10時～午後3時。  
☞デイサービスセンター「えんじゅ」で5月より実施。

### 在宅介護支援センター

在宅のねたきり老人や痴呆性老人を介護している家族の方がかかえている介護等についての相談や福祉サービスについての相談を受付けます。

- 対象者  
おおむね65歳以上でねたきりや痴呆等のため日常生活に支障のあるかた又はその家族の方。
- 相談日時  
随時
- 費用  
無料
- 連絡先  
町在宅介護支援センター ☎32-3555  
（「えんじゅ荘」内）

【利用受付・問い合わせは】  
民生児童委員又は町保健福祉課

間もなく完成の「えんじゅ荘」



## 元気ハツラツふなっ子白銀をけちらし上位入賞

### 第37回白銀少年スキー選手権大会



「第三十七回白銀少年スキー選手権大会」が金山町カムロスキー場において開催されました。当町からも多数の選手が参加し、いつにない好成績を修め、多数の上位入賞をたたえました。おめでとうございます  
結果は次の通りです。

- 五位 長沢スポ少
- △一部男子距離（五km）
- 一位 高橋 篤（長沢スポ少）
- 四位 石川 晃（長沢スポ少）
- 五位 叶内 伸吾（長沢スポ少）
- △一部女子距離（三km）
- 一位 大場 広美（長沢スポ少）
- △二部男子距離（三km）
- 二位 浅沼 慎一（長沢小）
- 四位 叶内 優（長沢小）
- △二部女子距離（二km）
- 四位 大場 美香（長沢小）
- △一部男子大回転
- 一位 八畷 梓（舟形スポ少）
- 二位 野尻 雄二（長沢小）
- 四位 沼沢 昭宏（舟形スポ少）
- 六位 八畷 崇（長沢スポ小）
- △一部女子大回転
- 二位 高橋 春美（長沢スポ小）
- 三位 長沢 美菜（長沢スポ小）
- 四位 八畷 和美（長沢小）
- 五位 齊藤 歩（長沢小）
- △二部男子大回転
- 五位 叶内 寿和（長沢スポ小）
- △二部女子大回転
- 一位 鈴木 美希（舟形スポ少）
- 二位 大場 裕子（長沢スポ小）
- 三位 野尻美由紀（長沢小）
- 四位 沼沢 晴菜（舟形スポ少）

## スポーツ安全保険に 加入しませんか



5人以上のグループでご加入ください	掛金 (1人年額)	傷害保険(保険金額)			賠償責任保険 (支払限度額)	共済見舞金
		死亡・後遺障害	入院	通院		
<ul style="list-style-type: none"> <li>●スポーツ少年団、子ども会など中学生以下のグループ</li> <li>●成人の文化活動、奉仕活動のグループ</li> </ul>	400円	最高	1日につき	1日につき	対人賠償 1人 1億円	突然死および 日射病、熱射 病による死亡
<ul style="list-style-type: none"> <li>●ママさんバレーなどの地域スポーツグループ</li> <li>●高校の運動部および大学、会社などのスポーツ同好会</li> <li>●一定の資格のある指導者のグループ</li> </ul>	1,300円	2,000万円	4,000円	1,500円	1事故 5億円 対物賠償	500万円 120万円
●老人クラブ団体 団員がおおむね60歳以上の人で構成された団体	600円	500万円	1,800円	1,000円		

注：ほかに学生連盟・実業団連盟に所属する団体の加入も扱っています。

- 対象となる事故  
●グループ活動中の事故 ●往復途上の事故

■保険期間  
平成6年4月1日より翌年3月31日まで

(申込受付は3月より)

県スポーツ安全協会山形県支部(山形県体育協会内)  
☎0236/428321 〒990 山形市緑町1丁目9番30



# もうひとつ工夫してみませんか 地球はいま病気で シリーズ環境問題——〈13〉

〈地球の温暖化〉  
一九八〇年以降、地球の平均気温は急激に上昇している。世界各地に温暖化の原因とみられる熱波や干ばつも多発している。地球の気温は、入るエネルギーと出るエネルギーのバランスによって決まる。最近の気温上昇は、二酸化炭素の増加によってこのバランスが崩れたのが最大の原因とみられている。二酸化炭素は石油や石炭などの化石燃料を燃やすことで多量に排出され、地球から出る熱を吸収する性質がある。森林の減少は二酸化炭素の増加にさらに拍車をかけている。大気中の二酸化炭素濃度は、何の規制もしなければ二〇〇〇年には三五〇ppmに達する。一七〇〇年代から比べるとこの二〇〇年間に一・二五倍も増加することになる。二酸化炭素が増加すると、北半球の高緯度地方の気温が大きく上昇する。このためロシアや北アメリカの穀倉地帯が熱波や干ばつなどの大被害を受けることが心配される。

複雑な条件がからみあって気候は変化する。気温の上昇がどんな影響を及ぼすかは詳しくはわかっていない。しかし、農業へはかなりの打撃を与えるであろうと考えられている。

海水の温度が上昇すると、海水の体積が膨張して、海面が上昇する。海岸平野に広がるアジアの水田地帯は、地下水や河川に塩水が混入し、かなりの数の環

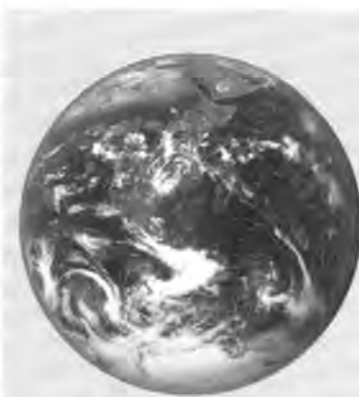

境難民が出ると予想される。また雨量が減るため、砂漠化はさらに急激に進行する。灌漑に頼っている北アメリカやロシア、中国の穀物産地にも大きな被害が出る。

気候が亜熱帯化するため、小麦の収量は大幅に減少するだろう。台風やハリケーンも大型化し、その被害もかなりのものになるだろう。

地球の温暖化は深刻な食料不足が全世界

界的にひろがる危険性をはらんでいる。

〈酸性雨〉  
酸性雨は、石炭や石油の燃焼によって出る窒素酸化物や硫酸酸化物が大気中で硝酸イオンや硫酸イオンに変化し、強い酸性の雨となって降ることをいう。酸性の度合はPHによって示され、ふつうPH七を中性とし、それ以下を酸性とする。しかし、雨の場合には二酸化炭素などの影響で自然状態でも酸性に傾くので、

PH五・六以下を酸性雨としている。ヨーロッパでは一九六〇年代末から湖沼の魚が死滅する、森林が枯死するなどの被害がはじけ、現在も拡大しつつある。なかでも森林の被害は深刻で旧チェコスロバキアでは七〇%の森林が被害をうけている。二酸化炭素を吸収する森林の被害は地球環境をさらに悪化させることになる。

〈大気汚染〉  
地球の温暖化やオゾン層破壊などの影にかかれて、大気汚染は過去の問題と考えられがちだが、地球の大気は依然としてわれわれの健康をむしばんでいる。先進国では煤煙の排出を削減する努力が功を奏して、工場から出る排ガスの問題はかなり減ったが、自動車の増加に伴い自動車の排ガスによる大気汚染が問題になってきている。日本もその例外ではない。また途上国の大気汚染が深刻になっている。一時期の先進国の大気汚染よりもさらにひどく、悪化の傾向にある。インドのボンベイで暮らすのは、一日十本のタバコを吸うことに等しいとさえいわれている。アメリカでは大気中に排出される化学物質の発ガン性に注目しはじめている。環境保護省の一九八七年の調査では大気中の化学物質で年間二、〇〇〇人のガン死を引き起こす可能性があると結論している。日本の大気もこれと同じか、さらに悪いかもしれない。

## PHOTO GALLERY PHOTO G

### ふながた写真展入賞作品

#### 特選「ブナ林」

青木 誠

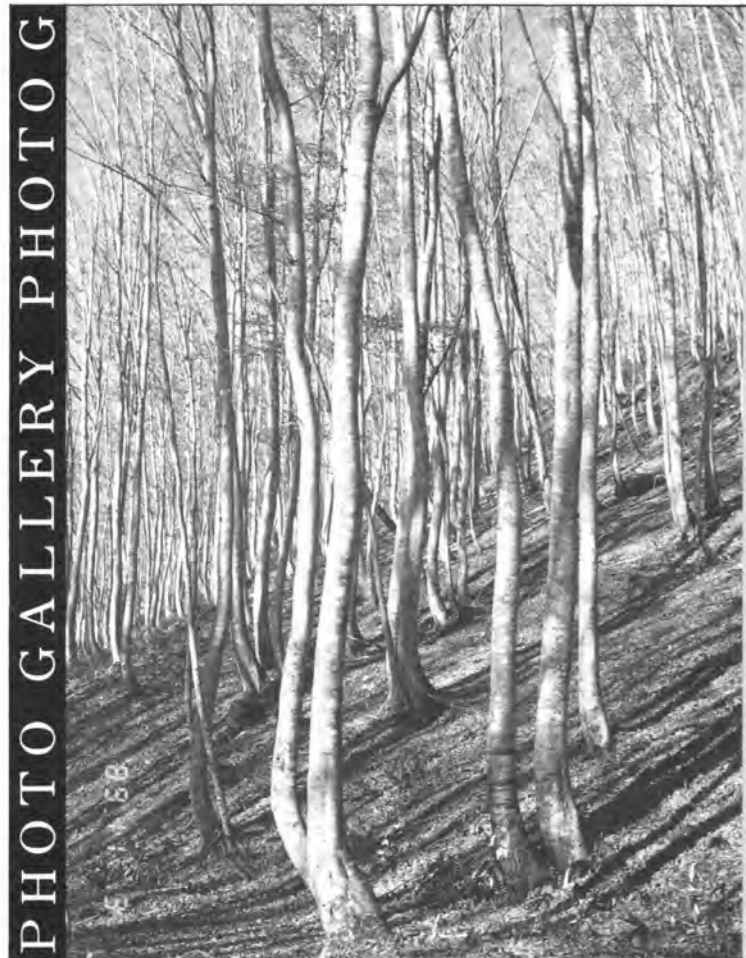

## PHOTO GALLERY PHOTO G

## 舟形町芸術文化協会加入団体紹介 2

### ▲山形県風会舟形支部(詩吟)▲

詩吟のもつ質実剛健の気風と格調高い情操性に、以前から強く心ひかれていた佐藤政光支部長(町芸文協会長)が、生涯学習活動のひとつに定着させようと、昭和五十九年八月同好者七人で「舟形町詩吟愛好会」をつくり、舟形第四佐藤舟風(勝信)先生を迎えてスタートしました。

翌六十年一月には、会員十五人に倍増し、組織と規約を整え「社団法人日本詩吟学院岳風会認可山形岳風会舟形支部」として中央との直結を果たし、祖宗範木村岳風先生の流統のもとに現在三十人の会員が吟の技量向上に励んでおります。また、佐藤先生の転職に伴い、平成四年四月から大石田町の今野栄風先生を師範に迎えております。

練習は、毎週火曜日午後六時から九時まで中央公民館で行っています。詩吟教本・和歌、俳句、近体詩の朗詠集・年二回の昇段審査課題吟集により、初心者から高段者までいつも一緒に独吟や合吟を

交えて、予習復習を繰り返す方法ですが、師範の漢詩の意味や故事来歴の話なども随所にあつて、和気あいあいのうちに楽しく行われます。

年二回の昇段審査を通して、適当な緊張感もあつて各自真剣に取り組んでいます。当支部恒例の一月中旬の詩吟発表会を中心に、最上地区詩吟まつりや県本部主催の各種大会や講習会にも積極的に参加して交流を深め、豊かな心づくりに励んでおります。

(文責 沼沢 守)



### 合併処理浄化槽の設置に補助金があります。

合併処理浄化槽は、トイレを水洗化して快適な文化生活を営めるようにするだけでなく、水を汚す最大の原因である生活排水もきれいに処理できるという性能を持ち、それは下水道の処理施設と同等以上と言われるほどです。

厚生省では、昭和62年度より合併処理浄化槽を設置する人に、市町村が補助を行っている場合、国庫補助を行うようになり、合併処理浄化槽の普及に努めています。

町でも平成元年から補助制度を取り入れ、「きれいな水づくり運動」として推進しています。合併処理浄化槽は、単独処理浄化槽に比べ8倍もきれいな水にして排水されますので、放流先の近隣家庭から承諾書は必要でないと国では指導していますが、放流の問題で感情的なトラブルなどないように、設置者には責任を持っていただくようになります。

#### ●補助対象槽及び補助金額

- 5人槽…33万円
- 8人槽…60万円
- 6人槽…42万円
- 9人槽…69万円
- 7人槽…51万円
- 10人槽…78万円

#### ●補助対象

平成6年度中に確実に小型合併処理浄化槽の設置を希望される方。

#### ●申し込み期間

平成6年4月1日から同年6月30日まで。

#### ●申し込み先

保健福祉課衛生係まで印鑑持参のうえ申し込み下さい。

#### ●補助予定基数

平成6年度の補助予定基数は10基としております。

この調査は、統計法にもとづき平成6年4月20日を基準日として全国すべての民営事業所（商店飲食店、工場、事務所、農林漁業以外の個人事業主等）を対象に実施され、その調査結果は我が国の産業構造や事業所の事業活動の実態を明らかにし、国、県市町村における経済、社会政策の立案推進に活用されます。

基準日頃に、統計調査員が対象事業所を訪問いたしますのでご協力をお願い致します。

〈問合せ〉舟形町役場企画課  
☎(32)21111（内線50）

〈試験日時〉平成6年6月11日(土)午前中  
〈試験地〉山形・米沢・鶴岡・酒田・新庄・寒河江・長井・東根  
〈願書受付〉平成6年4月11日～4月20日まで  
〈受付場所〉最上広域中央消防署及び各支署、分署  
〈問合せ〉最上広域消防本部内最上地区危険物安全協会事務局  
☎(22)7521

〈日時〉4月17日(日)



春のフナタリウム  
一般公開のお知らせ  
平成6年度中に確実に小型合併処理浄化槽の設置を希望される方。

### 事業所統計調査のための名簿整備調査が実施されます

### 危険物取扱者試験の申し込み

①午前9時～10時  
②午前11時～12時  
③午後1時～2時  
(定刻の10分前入場)  
〈場所〉最上広域教育研究センタープラネタリウム室  
〈申込み〉4月4日～15日まで電話☎(22)10333で教育センターに申込み下さい。  
〈その他〉定員45名になりしだい締め切ります。入場無料です。観覧途中での入・退出はできません。小学生はズックを持参。乳幼児同伴はご遠慮下さい。

### 病人介護技術講習会のお知らせ

婦人の就業に役立てるために、介護を要する病人、又は老人の介護に必要な基礎知識と技術を習得することを目的とします。  
〈日時〉平成6年4月18日(月)～6月8日(木)まで。午前9時30分～午後3時30分  
〈会場〉新庄市民プラザ  
〈募集人員〉30名(抽選)  
〈持ち物〉筆記用具、昼食スリッパ  
〈受講料〉無料(但し教材費自己負担)  
〈申込み〉新庄市商工観光課  
☎(22)21111内線252 亀井婦人就業相談員まで直接来所のうえ申し込み下さい。  
〈その他〉事故防止のため子ども連れの受講はご遠慮願います。

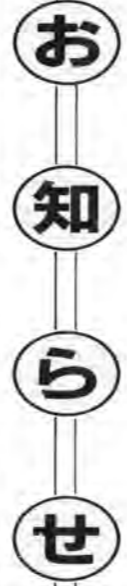

## 舟形文芸ひろば

### 短歌

月ごとに作りし詩の袖さに  
恥ずかしながらも辞められもせず  
(堀内) 加藤 よう子  
門の辺の雪を掻かむと出て見るに  
幼の米きしゃべル転がる  
(堀内) 伊藤 ちよし  
一字さえ気にそわされば書き直す  
八十過ぎし夫の写経は  
(舟形三) 梅津 トシ子  
一瞬に吹雪は人も家も呑み  
中空に聞く風の口笛  
(舟形二) 沼沢 愛子  
吹雪く日はコトコトと鍋物に  
温もりつめて息子の帰りを待つ  
(舟形二) 佐藤 和子  
「森」と言ふ文字は誰の作なりや  
茶房にささめくおみならの声  
(舟形三) 佐藤 充夫  
百歳の母と孫とが揚ぐ餅の  
かたえに家族ら掛声をかく  
(沖ノ原) 佐藤 景雄  
大雪は良き作なりと人いへど  
去年の凶作惱裡に深し  
(長者原) 溝口 仁  
暮るるにはいまだし白き望月の  
下たたなはる雪の群山  
(西堀) 佐藤 和夫  
痴呆症の妻を介護の夫写る  
テレビに想ふ吾れの残生  
(西堀) 星川 和子

### 俳句

風花の舞ひこむ縁の  
幼ふたりてまりす明日の  
世のたどき知らねば  
(舟形四) 沼沢 千鶴子  
初春に訪問カラオケにききし  
歌ふ選手笑顔はれやか  
(光生園) 加藤 年子  
園廊に飾りくれたるおひなさま  
白酒片手にみんな祝へり  
(光生園) 渡部 捷一  
かまくらを作りて遊んだままごこの  
かの日は遠し愛のカキ水  
(光生園) 菊地 忠男  
霧雨に木の芽ふくらむ裏の山  
谷間にせせらぐ水もぬるむか  
(光生園) 白幡 助次  
日脚伸ぶ系通さむと窓に寄る  
(舟形二) 沼沢 愛子  
友くれし夕餉に香る露の臺  
(舟形二) 佐藤 孝子  
芽え返るたびにおびえる風邪のあと  
(舟形三) 星川 政子  
得ることもなくて老いるか春の夢  
(舟形四) 大類 タカ  
雪はれてあそぶ小鳥や日脚のふ  
(光生園) 今野 正  
見渡せば朝日に輝る雪の山  
(光生園) 真田 八重子  
吹雪野やどこまで続く銀世界  
(光生園) 五十嵐 ちえ子  
ひな祭彼女と祝ふ白酒  
(光生園) 伊藤 貴大

## “しつけ”としてこれだけは

### 第一章 「ハイ」の返事を、徹底してつけよ。

親に呼ばれたら、必ず「ハイ」と返事のできる子どもにしましょう。親ばかりでなく、名前を呼ばれたら誰にでも「ハイ」と気持ちの良い返事のできる子どもにしましょう。これは、親が子どもに徹底して、しつけなければならない、第一のしつけです。これは、素直な心、他人を受け入れる心を育てる出発点となります。このことができれば、筋の良い人間に育ち、親の言うこともよくきく素直な子どもになります。

家庭教育これだけは④  
普段からの家庭のしつけが大切



## 4月の心配ごと相談

13日・27日

老人いこいの家「清流荘」で  
午前10時～午後2時まで

相談日当日おいていただけない時は  
電話相談でも結構です。

清流荘 (☎32-2733)

県では、女性に関する様々な問題をみんなで考え、行動し、ネットワークを広げて、女性の力を山形づくりに活かすため、「ミス・コメット養成講座」を開きます。  
あなたの能力を再発見し、活かすためにぜひ参加してみませんか。  
〈問合せ〉山形県企画調整部青少年女性課  
☎0236363022(30)2668

### 「ミス・コメット」養成講座 スタート

## 舟形若あゆ温泉夏期営業時間のお知らせ

舟形若あゆ温泉も、肌の潤いや腰痛などに著しい効果が見られたことや、皆様のご理解とご協力によりまして順調に営業させていただいているところです。

さて、舟形若あゆ温泉の夏期営業時間を4月1日から下記のとおりとさせていただきます。又、部屋利用料金についても暖房料がなくなるため250円から200円となりますのでお知らせいたします。

今後とも美肌の湯舟形若あゆ温泉をよろしくお願いますとともに皆様のお越しを心よりお待ち申し上げます。

記

- 利用時間 午前6時30分～午後9時30分まで
- 利用料金
 

早期利用 (午前6時30分～午前8時30分)	大人200円 小人100円
通常時間利用 (午前8時30分～午後9時30分)	大人300円 小人150円
- 部屋利用料金 200円

舟形若あゆ温泉支配人

町営バスはみなさんの足です  
みんなで利用しましょう

## 図書紹介

中央公民館

証言 宮澤賢治先生

佐藤 成

宮澤賢治の教師生活は四年四月、月にして五十二カ月、足掛け六年、日にして千五百八十日農学校の生徒とともに真実如常。

宮澤賢治はまれにみるすぐれた教師であった。

宮澤賢治の人間を知り、作品を知ろうとする人々にぜひ、岩手県花巻、花巻農学校そのものをまず知ってほしいと念願する。

それがなければ賢治を理解することはできないと信ずるからです。

本書より

宮澤賢治の魂を育てた「ハイハト」の花巻。一つの地名で著者の心に実在したドリームランドとしての岩手県です。  
詩人・童話作家を志して生きたのではなく、農民の生活を変えねばならないとの強い願いがあつたのです。  
宮澤賢治ファンには見逃せない一冊です。



タバコは町内で買いまじや。  
2匹のタバコ税は1,515,151円じゃ。