

役場 1 階平面略図

災害時発信優先電話
【1】32-2520
【2】32-2530

舟形町主要施設見取図

課長等席

課長補佐等席

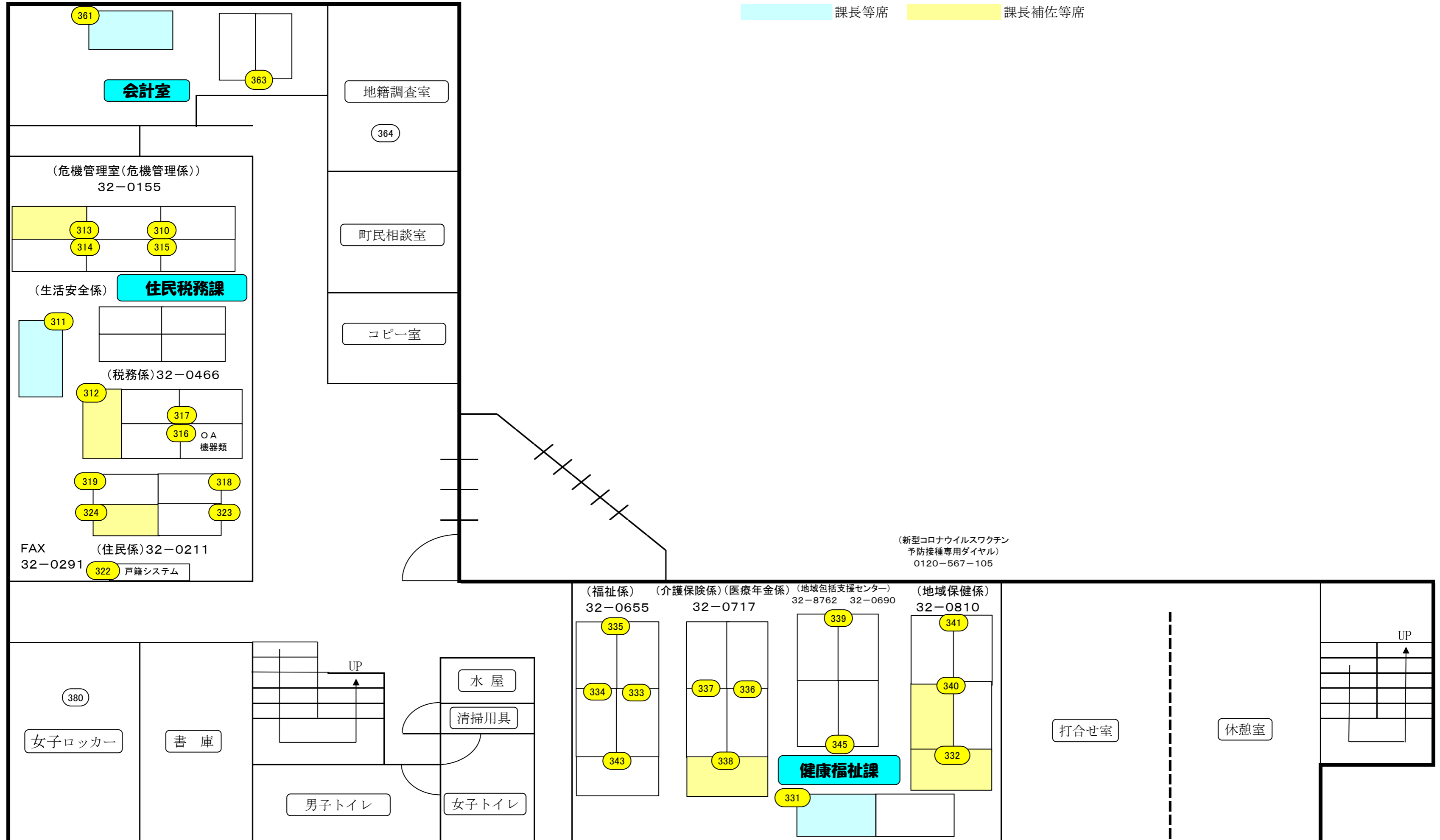

役場 2 階 平面 略 図

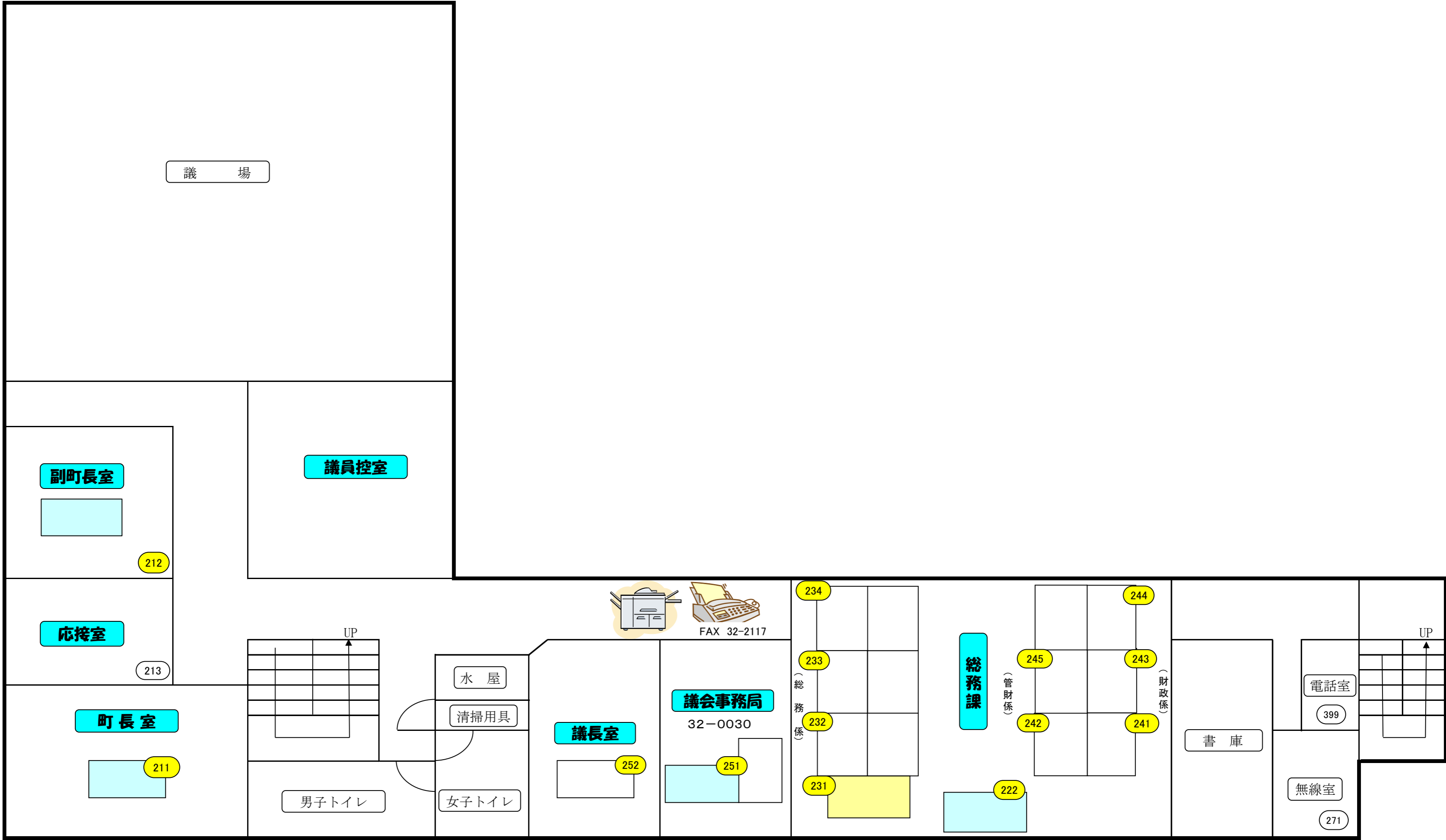

保健センター平面略図

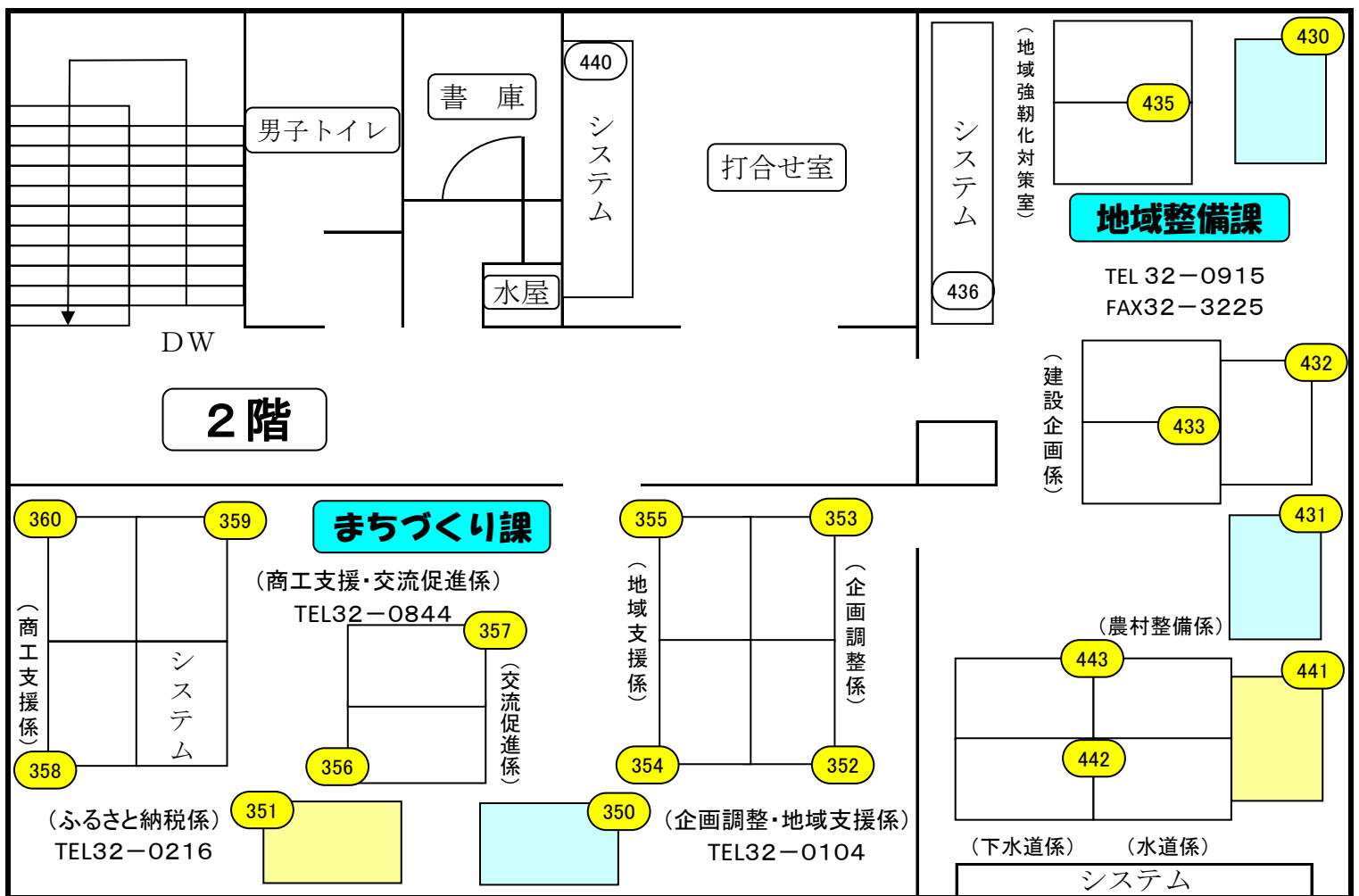
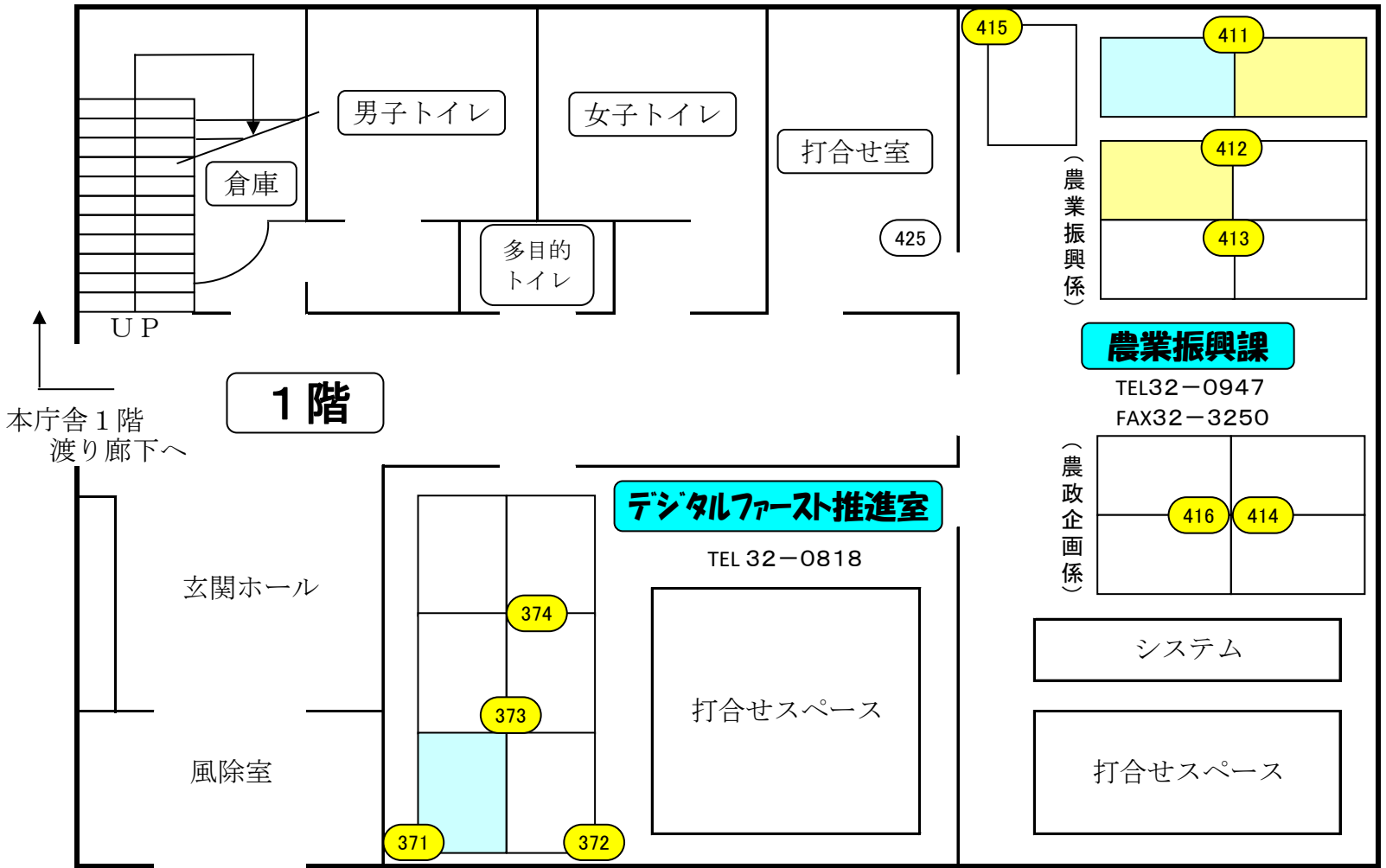

子育て支援センター「みらい」
福祉避難所「てとて」

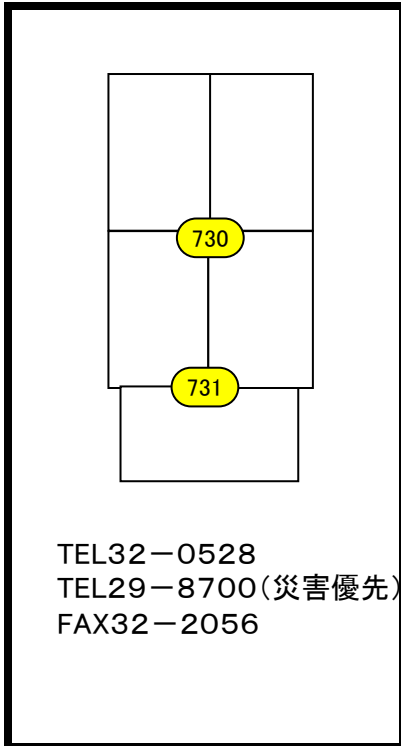

舟形町舟形4550-1

生涯学習センター

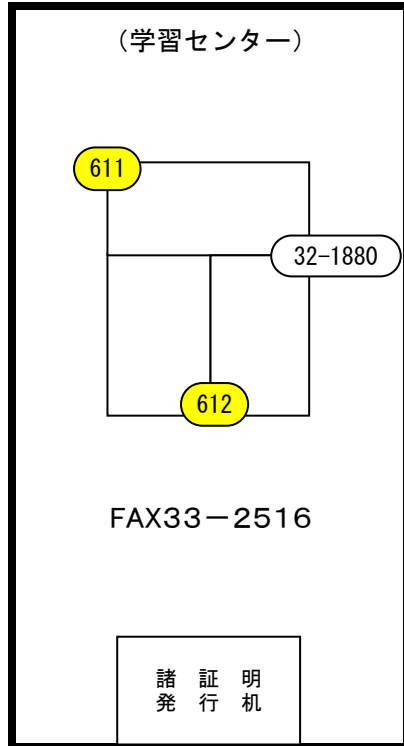

舟形町長沢3798

堀内出張所

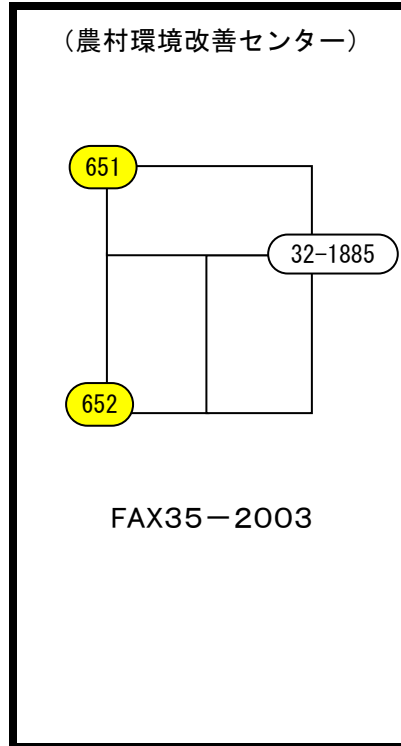

舟形町富田1265

B & G 舟形海洋センター

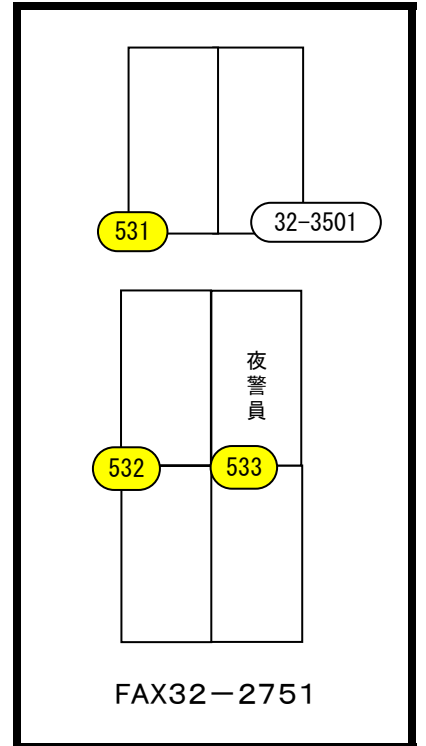

舟形町舟形448-4

中央公民館平面略図

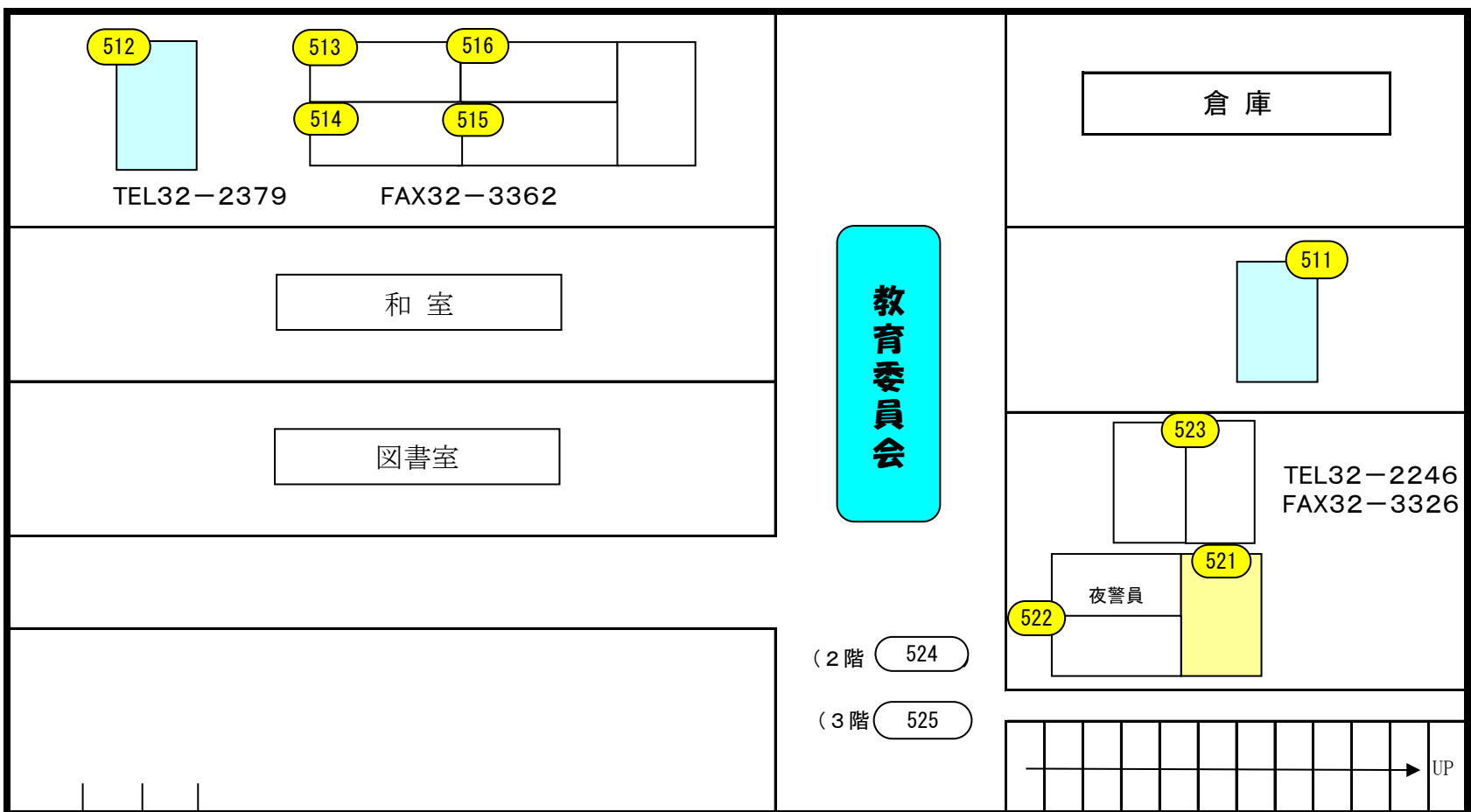

舟形町舟形126